

# PRODUKTKATALOG

STANDARDPROGRAMM



Dichtungslösungen für  
rotierende Maschinen



Dichtungslösungen für  
Armaturen und Flansche



Dichtungslösungen  
für Fluidtechnik



Industrielle  
Schmierstoffe und  
chemisch-technische  
Wartungsprodukte



ARC Effizienzsteigernde  
Schutzbeschichtungen

# WERTSCHÖPFUNG FÜR DIE INDUSTRIE SEIT 1884

A.W. Chesterton Company ist ein führender internationaler Hersteller und Anbieter von fünf distinktiven Produktlinien. Jede Produktlinie bietet wertschöpfende Lösungen für den Industriebedarf.

Seit 1884 arbeiten wir eng mit unseren Kunden zusammen. Wir bieten ihnen Lösungen, mit denen sie zuverlässiger, effizienter und wirtschaftlicher arbeiten können.

*A.W. Chesterton Company ist zertifiziert nach ISO 9001/14001 und MRP II Klasse-A.*

## **Chesterton® in Europa, im Nahen Osten und in Afrika**

Chesterton benutzt Hochleistungswerkstoffe, spezielle Formeln und Konstruktionen, um Lösungen für Ihre schwierigsten industriellen Anwendungen bereitzustellen. Wir bieten wertsteigernde Lösungen mit dokumentiertem Erfolg und höchster Anerkennung in ganz Europa, Afrika und im Nahen Osten.

## **Lokaler Kundendienst**

Die Expertise Ihrer lokalen Chesterton-Spezialisten und die Unterstützung durch unser technisches Personal ermöglichen es Ihnen, die Betriebskosten beachtlich zu verringern, die Zuverlässigkeit zu verbessern und jahrelangen problemlosen Einsatz zu erhalten.

*Dieser Katalog enthält eine Übersicht über die Produkte und Dienstleistungen, die Chesterton in Europa, im Nahen Osten und in Afrika anbietet. Weitere Informationen über unser Komplettangebot an Produkten und Dienstleistungen finden Sie auf unserer Website [www.chesterton.com](http://www.chesterton.com).*





## INHALTSVERZEICHNIS

### Dichtungslösungen für rotierende Maschinen

Anwendungsleitfaden für Gleitringdichtungen.....	6
Anwendungsleitfaden für Pumpenpackungen.....	7
Anwendungsleitfaden für Lager- und Getriebe- schutz sowie Rotationslippendichtungen.....	7
DualPac™ Robuste Feststoffpackungen .....	8
442C Geteilte Cartridge-Gleitringdichtung.....	9
4400 gasgeschmierte konzentrische Doppeldichtung .....	10
<b>Gleitringdichtungen</b> .....	9
Geteilte Dichtungen .....	9
Gasgeschmierte Dichtungen.....	10
Kassettdichtungen .....	11
Cartridge-Dichtungen.....	12–13
Komponentendichtungen.....	14
Feststoffdichtungen.....	15
Dichtungsversorgungssysteme .....	15–17
SpiralTrac™ .....	18
<b>Pumpenpackung</b> .....	19
Universal Packungen .....	19–21
Feststoffpackung .....	22
SuperSet™ Verbesserte Packungsringätze.....	22
Lager- und Getriebeschutz.....	23
Radialwellen-/Lippen-Dichtringe.....	24–27
<b>Zusatzprodukte</b> .....	27

### Dichtungslösungen für Armaturen und Flansche

Anwendungsleitfaden für Ventilpackungen und Flachdichtungen.....	31
<b>Live Loading</b> .....	32
Flansche und Wärmetauscher .....	32
Ventile .....	33
<b>Emissionskontrolle</b> .....	34
1622 Ventilpackung .....	34
1724 LowE Dichtsytstem für Regelventile .....	34
<b>Ventilpackung</b> .....	35
<b>Flanschdichtungen</b> .....	36
Halbmetallische Flachdichtungen.....	36
Flachdichtungen .....	37–38
<b>Zusatzprodukte</b> .....	39

### Dichtungslösungen für Fluidtechnik

Anwendungsleitfaden für Fluidtechnik.....	43
Werkstoffkunde .....	44–45
Hydraulik- und Pneumatikdichtungen .....	46–53
<b>Zusatzprodukte</b> .....	53
SpeedSeal® Servicecenter .....	55

### Industrielle Schmierstoffe und chemisch-technische Wartungsprodukte

Industrielle Schmierstoffe und chemisch- technische Wartungsprodukte	
Anwendungsleitfaden .....	57
<b>Schmierstoffe und Schmierfette</b> .....	58
Flüssige Schmierstoffe .....	58–60
Fett/Schmierfett .....	60–61
Lubri-Cup .....	61
Gewindeschmierung/Anti-Haftmittel .....	62
<b>Wartungsspezialitäten</b> .....	63
Rostlöser.....	63
Gewindedichtband .....	64
Flanschabdichtungen .....	64
<b>Reiniger und Entfetter</b> .....	64
Alkalireiniger auf Wasserbasis .....	64–66
Saure Reiniger auf Wasserbasis.....	66
Reiniger auf Lösungsmittelbasis .....	67
Elektroreiniger.....	67
<b>Metallbearbeitungsflüssigkeiten</b> .....	68
Zirkulierende Kühlschmierstoffe.....	68
Nicht zirkulierende Kühlschmierstoffe.....	68
<b>Korrosionsschutz</b> .....	69

### ARC Effizienzsteigernde Schutzbeschichtungen

Anwendungsleitfaden für ARC-EPC Beschichtungen .....	71
Erosionsbeständige Beschichtungen für Metalle ..	72–73
Vor Korrosion und Erosion sowie Chemikalien- angriff schützende Beschichtungen für Metalle .....	73–75
Abriebbeständige Beschichtungen für Metalle ..	75–76
Verbundwerkstoffbeschichtung für Metalle .....	76
Betondeckschichten .....	78
Dünnschicht-Verbundwerkstoffe für Beton .....	79
<b>Zusatzprodukte</b> .....	80

### Bestellinformationen .....

### Produktzulassungen und -zertifikate .....

### Index.....

# Lösen Sie schwierige Dichtungsherausforderungen durch Innovation.



[chesterton.com](http://chesterton.com)

Chesterton® verringert die Komplexität  
durch innovative Dichtungslösungen für  
die schwierigsten Einsatzumgebungen



24273 © 2017 A.W. Chesterton Company.

# KUNDENDIENST UND LEISTUNG

## Einmalig in der Branche

*Bei Chesterton legen wir höchsten Wert auf die partnerschaftliche Zusammenarbeit, um echte Lösungen zu bieten. Unser ausgezeichnete Kundendienst baut auf Branchen- und Produktwissen sowie Erfahrung bei der Implementierung der besten verfügbaren Techniken auf. Weltweite Präsenz und lokaler Kundendienst gestatten rasches Reagieren auf Ihre Anforderungen.*

## Zuverlässigkeit durch Innovation

Als Komplettanbieter verfügen wir über hochwertige, technische Dichtungsprodukte, die Ihre Anforderungen erfüllen. Innovative Hochleistungsprodukte sind der Kern der Produktpalette von Chesterton, einem Anbieter erstklassiger Dichtungslösungen. Zu unseren Standardangeboten gehören:

- Geteilte Dichtungen
- Cartridge-Dichtungen
- Gasgeschmierte Dichtungen
- Komponentendichtungen
- Pumpenpackungen
- Lager- und Getriebeschutz
- Radialwellen-/Lippen-Dichtringe
- SpiralTrac™

## Verbesserung der Produktivität durch hoch wirksame Programme

In der heutigen globalen Wirtschaft sind die Margen unserer Kunden starkem Druck ausgesetzt. Chesterton kann Benutzern helfen, ihre Produktivitätsziele zu erreichen, indem die Zuverlässigkeit erhöht und die Gesamtkosten verringert werden. Unsere Programme lassen sich in folgenden Punkten an alle Werksanforderungen anpassen:

- Verbesserung der Anlagenverfügbarkeit
- Erhöhung der Produktion
- Reduzierung der Gesamtkosten

## Wir liefern Ergebnisse für die Industrie

Für das Erfüllen der Industrieanforderungen ist ein gründliches Verständnis der wichtigsten Aspekte eines Werks erforderlich. Chestertons tiefgreifende Erfahrung ermöglicht uns folgende Ergebnisse zu erzielen:

- Höhere Anlagenzuverlässigkeit
- Geringerer Wasserverbrauch
- Weniger Emissionen
- Höhere Energie-Effizienz

# DICHTUNGSLÖSUNGEN FÜR ROTIERENDE MASCHINEN

## Anwendungsleitfaden für Gleitringdichtungen

Wenden Sie sich bitte an Ihren örtlichen Chesterton-Vertreter, damit er Ihnen bei der Auswahl der besten Produkte für Ihre Anwendung helfen kann.

Dichtungslösungen für rotierende Maschinen

Anwendungsgruppen	Modell	Anlagentypen	Passung			Einsatz						
			ISO-3069-S	ISO-3069-C	EN-12756	Einfache Anwendungen	Große Anlagen	Feststoffe	Kristallisierende Stoffe	Umfeldkontrolle	Korrosive Stoffe	Hohe Temperatur
<b>Geteilte Dichtungen</b> Warum Anlagen zerlegen? Die geteilten Gleitringdichtungen von Chesterton sorgen für zuverlässige Dichtleistung und verringern die Instandhaltungskosten bei größeren Anlagen, die nur schwer und zeitaufwendig demontiert werden können.	442C	Pumpen	✓									
		Rührwerke				✓+	✓++	✓+*	✓		✓	✓
		Mischer										
	442M	Rührwerke Mischer					✓++	✓+*	✓		✓	
442PR	Kesselspeisung Pumpen	✓				✓++	✓			✓	✓+	
<b>Kassettendichtungen</b> Alle Verschleißteile sind in einer einzigen, austauschbaren Kassette untergebracht. Einzel- und Doppelkassetten haben die gleichen, untereinander austauschbaren Dichtungsdeckel. Bei der Reparatur muss lediglich die Kassette ausgetauscht werden. Dadurch sind Reparaturen einfacher und schneller und wesentlich kostengünstiger.	S10	Pumpen	✓	✓		✓+	✓	✓	✓+	✓+	✓++	✓
	S20	Pumpen	✓	✓			✓	✓+	✓+	✓++	✓+	✓++
<b>Cartridge-Dichtungen</b> Cartridge-Dichtungen sind robuste Bauteile für Dichtungsanwendungen in allen Industriesparten. Sie bieten bewährte Leistung für den betriebsweiten Einsatz und sorgen für ausgezeichnete Zuverlässigkeit.	150	Pumpen	✓	✓		✓++	✓	✓	✓		✓	
	250	Pumpen	✓	✓			✓	✓	✓+	✓	✓	
	280	Pumpen Reaktoren	✓	✓			✓+	✓+	✓++	✓	✓+	✓++
	170	Pumpen		✓			✓+	✓++	✓+		✓+	
	180H	Pumpen	✓	✓			✓+	✓+	✓++		✓	✓++
<b>Gasdichtungen</b> Chesterton Gasdichtungstechnologie überwindet die Grenzen herkömmlicher Doppel-Cartridge-Dichtungen. Erreichen Sie die Zuverlässigkeitsziele durch einfache Gasdichtungstechnologie.	4400	Pumpen		✓				✓+	✓	✓++	✓+	✓++
<b>Komponentendichtungen</b> Passen für alle DIN, ISO, ANSI und andere populäre Pumpen; kein Wellenhülsenverschleiß; selbstfluchtend und Stationärkompatibel. Alle Verschleißteile, Dichtungsflächen, O-Ringe, Schrauben und Federn können kostengünstig ausgetauscht werden.	491	Pumpen	✓		✓	✓++	✓	✓+	✓+		✓	
		Rührwerke										
RBS	Pumpen	✓		✓	✓+		✓					

\*Eignung für Betrieb in feststoffbeladenen Medien wird durch die geteilte SpiralTrac Umfeldkontrolle verbessert

✓++ = Beste Wahl

✓+ = Bessere Wahl

✓ = Gute Wahl

## Anwendungsleitfaden für Pumpenpackungen

Wenden Sie sich bitte an Ihren örtlichen Chesterton-Vertreter, damit er Ihnen bei der Auswahl der besten Produkte für Ihre Anwendung helfen kann.

Anwendungsgruppen	Produkt	Stoff					Einsatz			Wichtiger Vorteil		
		Wasser	Dampf	Chemikalien	Schlamm	Nahrungsmittel- und Getränkebranche	Hohe Temperaturen	Hohe Drücke	Hohe Geschwindigkeiten	Zuverlässigkeit	Wirtschaftliche Lösung	Emissionen
Pumpenpackung	1730	√++		√+	√++		√+	√++	√	√++	√+	
	1760	√++		√++	√+		√+	√++	√++	√++	√+	
	1765	√++		√++	√		√+	√+	√+	√++	√+	
	1830	√++		√++	√+		√+	√+	√++	√+	√++	
	1830-SSP	√++		√++	√++		√+	√+	√++	√+	√+	
	1935	√++		√+	√	√++	√			√+	√+	
	1400R	√++	√++	√++	√		√++	√+	√++	√++	√+	√+
	2211	√++		√	√++		√+	√+	√+	√+	√++	
Emissionskontrolle	SuperSet™	√		√	√++		√			√++	√	

√++ = Beste Wahl

√+ = Bessere Wahl

√ = Gute Wahl

## Anwendungsleitfaden für Lager- und Getriebebeschütz sowie Rotationslippendichtungen

Geschwindigkeit	Typen	Produkt	Profil Serie	Beschreibung	Attribute			Reibung			Verschleißfestigkeit		
					Form	**masch. bearb.	geteilt	Niedrig	Mittel	Hoch	Niedrig	Mittel	Hoch
<b>Rotierende Anwendungen</b>													
bis 20 ms <sup>-1</sup> (4 000 ft/min)	Lippendrosselbuchse	14K		Lippendrosselbuchse für rotierende Anlagen		•	•	•				•	
	Radialwellendichtring	30K		Einfach wirkende Niederdruckdichtung für Lager- und Getriebebeschütz		•			•			•	
<b>Wellendichtringe (Lager- und Getriebebeschütz)</b>													
bis 5 ms <sup>-1</sup> (984 ft/min)	Cartridge-Polymerdichtung	30KC		Dichtung für viskose Flüssigkeiten und Pulver		•			•			•	
bis 12,5 ms <sup>-1</sup> (2 500 ft/min)	Geteilter Radialwellendichtring	33K		Einfach wirkende geteilte Dichtung für drucklosen Lager- und Getriebebeschütz		•	•	•				•	
bis 20 ms <sup>-1</sup> (4 000 ft/min)	Rotierende V-Ringdichtung	50K		Einfach wirkender rotierender V-Ring	•				•			•	
bis 25 ms <sup>-1</sup> (5 000 ft/min)	Geteilter Radialwellendichtring	51K		Einfach wirkende Niederdruckdichtung für Lager- und Getriebebeschütz	•		•		•			•	
	Radialwellendichtring	52K		Einfach wirkende Niederdruckdichtung für Lager- und Getriebebeschütz	•				•			•	
bis 35 ms <sup>-1</sup> (7 000 ft/min)	Radialwellendichtring	53K		Einfach wirkende Niederdruckdichtung für Lager- und Getriebebeschütz	•				•			•	
bis 1 ms <sup>-1</sup> (200 ft/min)	Abstreifer	W21K		Positive Lippengeometrie mit Bund, langsame Rotation	•	•	•	•				•	
	Rotationsdichtung	R22KN5		Einfach wirkend, positive Dichtlippe, langsame Rotation	•	•	•			•		•	

\*\*Für maschinell bearbeitete Produkte werden keine Werkzeuge benötigt.

# DUALPAC™ 2211



## Robuste Feststoffpackungen

*Längere Standzeit der Packung, weniger Wartungsaufwand*

*Durch die Erfindung eines neuen Flechtverfahrens hat Chesterton ePTFE- und Aramidfasern erfolgreich auf eine einzigartige Weise kombiniert, damit reibungsarme Fasern die Welle abdichten und hochfeste Fasern die erforderliche Festigkeit sowie die Vorteile der Extrusionsbeständigkeit bieten. Durch diese spezielle Kombination bietet DualPac 2211 alle Leistungsvorteile von ePTFE und Aramid ohne die Kompromisse herkömmlicher Packungen aus gemischten Fasern.*

Einsatzbereich		Werkstoffe
Größen	9,5 mm bis 25 mm (3/8" bis 1")	ePTFE und Aramid
Druck	20 bar g (300 psig)	
Temperatur	Max 260 °C (500 °F)	
pH-Wert	4 bis 11	
Geschwindigkeit	10 ms <sup>-1</sup> (2 000 ft/min)	
Anwendungen	Zur Verwendung bei Erzschlamm, Mineralien-Transportschlamm, Absetzbecken-Entwässerungspumpen und anderen feststoffbeladenen Anwendungen	



- Erzielt anhand der DualPac-Flechttechnologie (Patent angemeldet) wesentlich längere Standzeiten
- Mehrere Ausführungen beseitigen den Bedarf an Endringen
- Einzigartiges Design mit DualPac-Technologie



Abbildung 1 – Alle Ringe zur Abdichtung ausgerichtet



Abbildung 2 – Widerstand gegen Feststoffe und Extrusionsbeständigkeit

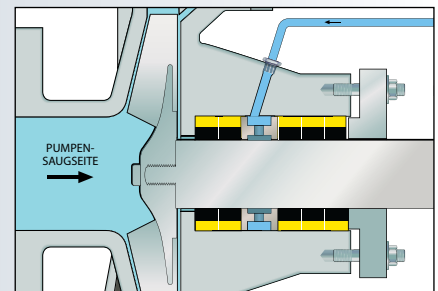

Abbildung 3 – Chesterton DualPac SuperSet™

### DualPac 2211 Alle Vorteile beider Fasertypen

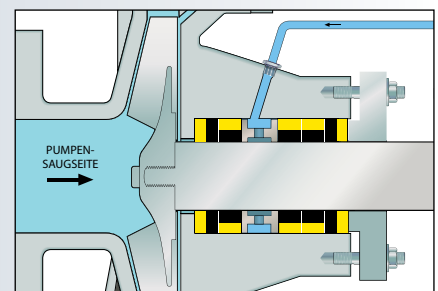

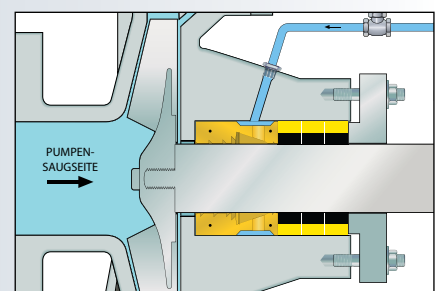
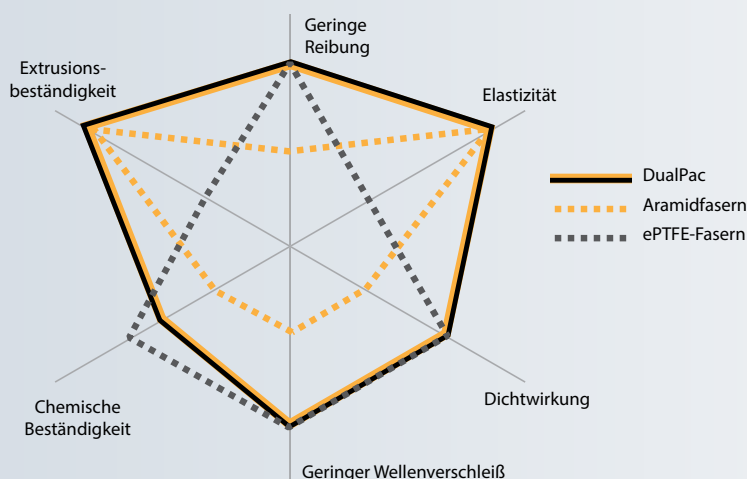

# 442™ C



## Geteilte Cartridge-Gleitringdichtung

*Innovation im Inneren!*

Die geteilte Cartridge-Gleitringdichtung 442™C ist die neueste Innovation bei geteilten Dichtungen, sie kombiniert überlegene Leistung mit der einfachen Montage einer geteilten Cartridge-Dichtung.



Dichtungslösungen  
für rotierende Maschinen

Einsatzbereich		Werkstoffe	
Größen	25 mm bis 120 mm (1,000" bis 4,750")	Gleitflächen	CB, CER, RSC
Druck*	710 mm (28") Hg Vakuum bis 30 bar g (450 psi)	Elastomere	FKM, EPDM, FEPM, FFKM
Temperaturgrenze	120 °C (250 °F)	Metalle	1.4401 (316SS)
Geschwindigkeit	bis 20 ms <sup>-1</sup> (4 000 ft/min)	Federn	Elgiloy®

Geeignet für ISO-3069

\* Zulässige Dichtungsdruckgrenzen hängen von der abgedichteten Flüssigkeit, Temperatur, Geschwindigkeit sowie der Gleit- und Gegenringkombination ab.

- Vereinfachter Einbau der geteilten Gleitringdichtung – ohne Anlagendemontage
- Innovatives Design mit ausgezeichneter Leistung
- Passend für die meisten rotierenden Maschinen
- Einfach vor Ort zu reparieren

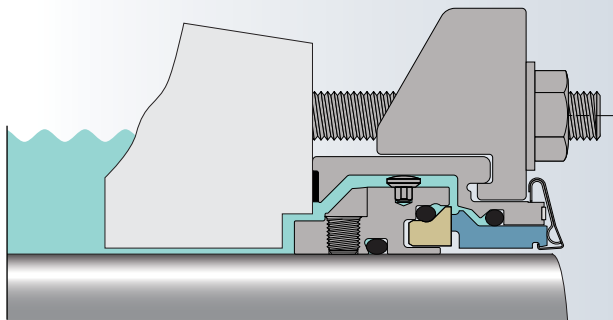

### 442 Geteilte Gleitringdichtung – Spezialausführungen



#### 442M

##### Geteilte Mischerdichtung

Die Mischerversion der 442 geteilten Gleitringdichtung nimmt große radiale Wellenauslenkung auf, die bei Mixchern, Rührwerken, Reaktoren und Mischwerken auftreten.



#### 442PR

##### Geteilte GLRD mit Pumping

Der großvolumige Pumping sorgt für maximale Wärmeableitung und Zuverlässigkeit bei Heißwasseranwendungen wie Kesselwasserentleerung und Kesselspeisung.

Normen und Zulassungen sind auf Seite 90 aufgeführt.

# 4400 gasgeschmierte konzentrische Doppeldichtung

Modernste Technologie leicht gemacht in einer gasgeschmierten Dichtung. Die 4400 ist eine Dichtung für viele Einsatzbereiche und ermöglicht eine einfache technische Verbesserung auf eine Gasdichtung. Sie ist die ideale Wahl zur Verbesserung mangelhafter flüssigkeitsgeschmierter Dichtungen, um eine hochwertige Dichtung mit kontaktloser Funktionsweise zu erhalten.



Einsatzbereich	Werkstoffe	
<b>Größen</b>	25 mm bis 90 mm (1,00" bis 3,625")	<b>Gleitflächen</b> CB, SSC
<b>Druck</b>	711 mm (28") Hg Vakuum bis 20 bar g (300 psig)	<b>Elastomere</b> FKM, EPDM, FEPM, FFKM
<b>Temperatur</b>	-55 °C bis 300 °C (-67°F bis 570°F)	<b>Metalle</b> 1.4401 (316SS)
<b>Geschwindigkeit</b>	25 ms <sup>-1</sup> (5 000 ft/min)	<b>Federn</b> 2.4819 (Alloy C-276)

Geeignet für ISO-3069-C

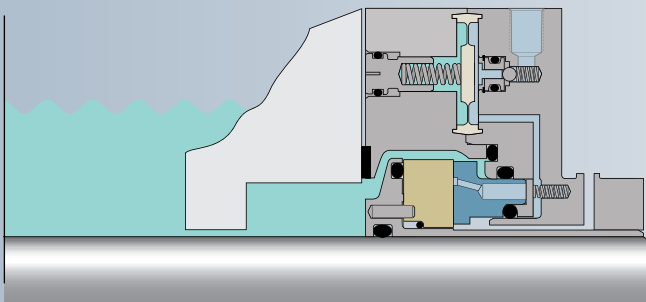

- Sorgt für niedrige Betriebskosten in einem breiten Anwendungsbereich
- Fortschrittliche Technologie, die einfach zum Einbauen und Betreiben ist
- Das einzigartige Umfeldkontrollsystem im Flansch eliminiert die Notwendigkeit und Kosten einer Gasschalttafel
- Eliminiert atmosphärische Emissionen

## Kompaktes Design für einfacheres Einbauen in Maschinen

Die 4400 wurde für häufig vorkommende Prozessaggregate wie ANSI- und API-Pumpen, vertikale Mischer, Lüfter und Kompressoren konzipiert, ohne diese modifizieren zu müssen. Zusätzlich zu den offensichtlichen Einbau- und Montagevorteilen kann die gasgeschmierte Dichtungstechnologie von Chesterton in einem breiteren Anwendungsbereich eingesetzt werden. Teure Anlagenmodifizierungen werden vermieden.

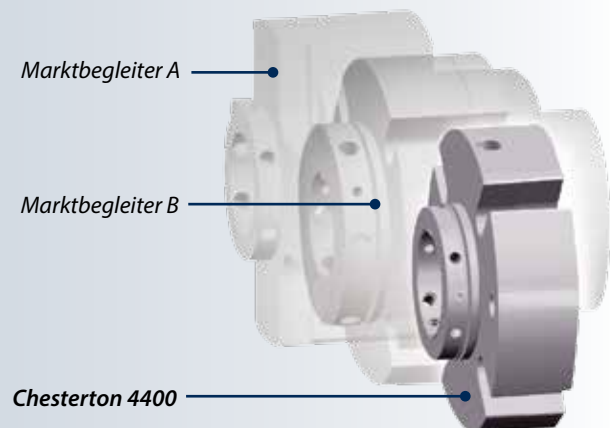

Normen und Zulassungen sind auf Seite 90 aufgeführt.

## KASSETTENDICHTUNGEN

# S10

### Hochleistungs-Kassetteneinzeldichtung

Einzigartige modulare Kassette, die fortschrittliche Dichtungstechnologie mit Flexibilität bei Wartung und Reparatur kombiniert.

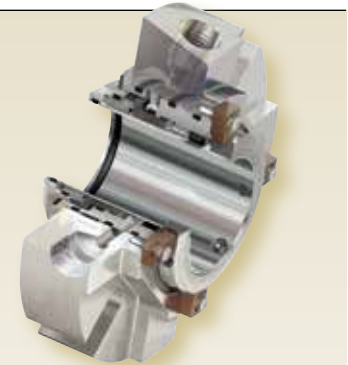
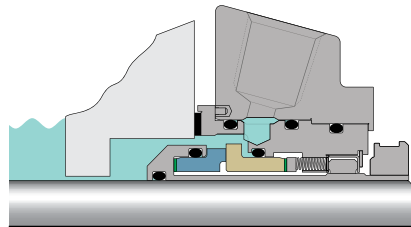

Einsatzbereich		Werkstoffe	
<b>Größen</b>	25 mm bis 120 mm (1" bis 4,75")	<b>Gleitflächen</b>	CB, SSC, TC
<b>Druck</b>	711 mm (28") Hg Vakuum bis 31 bar g (450 psig)	<b>Elastomere</b>	FKM, EPDM, FEPM, FFKM
<b>Temperatur</b>	-55 °C bis 300 °C (-67 °F bis 570 °F)	<b>Metalle</b>	1.4401 (316SS)
<b>Geschwindigkeit</b>	25 ms <sup>-1</sup> (5 000 ft/min)	<b>Federn</b>	2.4819 (Legierung C-276)

Geeignet für ISO-3069, ASME B73.1, B73.2

- Hohe Dichtungsleistung
- Ein optimiertes Dichtungskonzept für werksweite Standardisierung
- Einfache Instandhaltung

# S20

### Hochleistungs-Kassettendoppeldichtung

Einzigartige modulare Kassette, die fortschrittliche Dichtungstechnologie mit Flexibilität bei Wartung und Reparatur kombiniert.

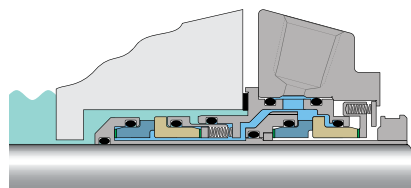

Einsatzbereich		Werkstoffe	
<b>Größen</b>	25 mm bis 120 mm (1" bis 4,75")	<b>Gleitflächen</b>	CB, SSC, TC
<b>Druck</b>	711 mm (28") Hg Vakuum bis 31 bar g (450 psig) 17 bar g (250 psig) innen Differenzdruck	<b>Elastomere</b>	FKM, EPDM, FEPM, FFKM
<b>Temperatur</b>	-55 °C bis 300 °C (-67 °F bis 570 °F)	<b>Metalle</b>	1.4401 (316SS)
<b>Geschwindigkeit</b>	25 ms <sup>-1</sup> (5 000 ft/min)	<b>Federn</b>	2.4819 (Legierung C-276)

Geeignet für ISO-3069, ASME B73.1, B73.2

- Fortschrittliche Dichtungsleistung
- Ein optimiertes Dichtungskonzept für werksweite Standardisierung
- Einfache Instandsetzung

Normen und Zulassungen sind auf Seite 90 aufgeführt.

## CARTRIDGE-DICHTUNGEN

### 150

#### Allzweck-Cartridge-Einzeldichtung

Für grundlegende Anwendungen konzipiert, sowie für die technische Verbesserung von Stopfbuchsendichtungen oder Anlagen mit Komponentendichtungen – diese Dichtung ist die kostengünstigste ihrer Klasse.

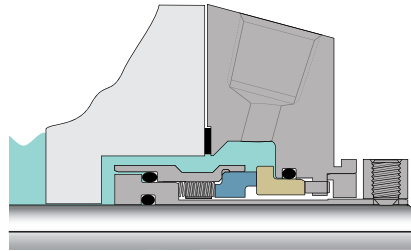

- Einfache technische Verbesserung zur Verringerung der werksweiten Instandhaltungskosten
- Zuverlässiges Cartridge-Design verlängert die Dichtungsstandzeit

Einsatzbereich		Werkstoffe	
<b>Größen</b>	25 mm bis 120 mm (1" bis 4,75")	<b>Gleitflächen</b>	CB, SSC
<b>Druck</b>	711 mm (28") Hg Vakuum bis 20 bar g (300 psig)	<b>Elastomere</b>	FKM, EPDM, FEPM, FFKM
<b>Temperatur</b>	-55 °C bis 300 °C (-67 °F bis 570 °F)	<b>Metalle</b>	1.4401 (316SS)
<b>Geschwindigkeit</b>	20 ms <sup>-1</sup> (4 000 ft/min)	<b>Federn</b>	2.4819 (Legierung C-276)

Geeignet für ISO-3069, ASME B73.1, B73.2

### 250

#### Allzweck-Cartridge-Doppeldichtung

Zur kostenwirksamen technischen Verbesserung von Anlagen mit Stopfbuchsen und leistungsschwachen Dichtungen – diese Dichtung ist eine der kostengünstigsten ihrer Klasse und verbessert die Betriebszuverlässigkeit.

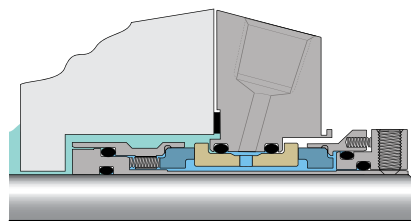

- Diese Dichtung bietet sichere Dichtwirkung, die in diesem Ausmaß von einer Einzeldichtung einfach nicht erreicht werden kann
- Zuverlässiges Cartridge-Design verlängert die Dichtungsstandzeit

Einsatzbereich		Werkstoffe	
<b>Größen</b>	25 mm bis 120 mm (1" bis 4,75")	<b>Gleitflächen</b>	CB, SSC
<b>Druck</b>	711 mm (28") Hg Vakuum bis 20 bar g (300 psig) 10 bar g (150 psig) innen Differenzdruck	<b>Elastomere</b>	FKM, EPDM, FEPM, FFKM
<b>Temperatur</b>	-55 °C bis 300 °C (-67 °F bis 570 °F)	<b>Metalle</b>	1.4401 (316SS)
<b>Geschwindigkeit</b>	20 ms <sup>-1</sup> (4 000 ft/min)	<b>Federn</b>	2.4819 (Legierung C-276)

Geeignet für ISO-3069, ASME B73.1, B73.2

Normen und Zulassungen sind auf Seite 90 aufgeführt.

# 180H

## Cartridge-Einzeldichtung

Eingebaute Hydropad-Technologie für verbesserte Zuverlässigkeit bei Anwendungen mit hoher Temperatur und hohem Druck.

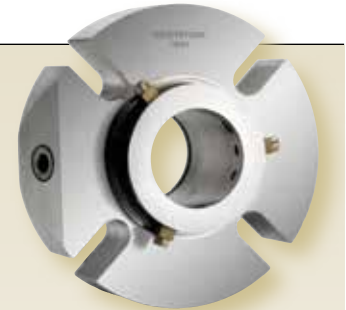
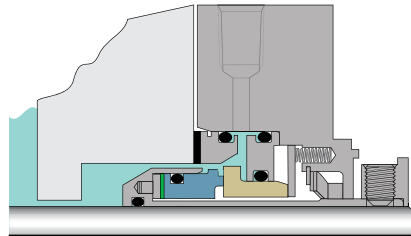

Einsatzbereich		Werkstoffe	
<b>Größen</b>	25 mm bis 120 mm (1,00" bis 4,75")	<b>Gleitflächen</b>	Premium Antimonkohle, SC
<b>Druck</b>	711 mm (28") Hg Vakuum bis 40 bar g (600 psig)	<b>Elastomere</b>	EPDM E962-90
<b>Temperatur</b>	-55 °C bis 300 °C (-67 °F bis 570 °F)	<b>Metalle</b>	1.4401 (316SS)
<b>Geschwindigkeit</b>	25 ms <sup>-1</sup> (5 000 ft/min)	<b>Federn</b>	2.4819 (Legierung C-276)

Geeignet für ISO-3069-C

- Verbesserte Dichtungszuverlässigkeit für Anwendungen mit hoher Temperatur, hoher Geschwindigkeit und hohem Druck
- Eliminiert bei den meisten Anwendungen den Bedarf für externe Umfeldkontrollen
- Fortschrittliche Hydropad-Geometrie minimiert Gleitflächenverschleiß und -verzug
- Kompaktes Cartridge-Design für einfachen und zuverlässigen Einbau

# 280™

## Robuste Cartridge-Doppeldichtung

Eine Doppeldichtung für anspruchsvolle Einsatzbedingungen und höchste Zuverlässigkeit in schwierigen Anwendungen – einschließlich Mischer und Rührwerke.\*

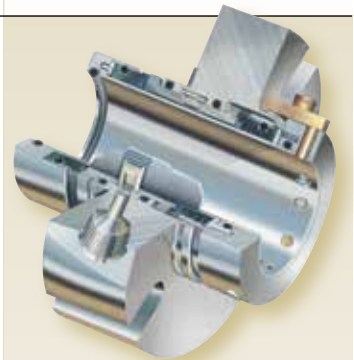
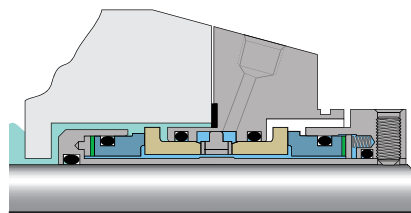

Einsatzbereich		Werkstoffe	
<b>Größen</b>	25 mm bis 120 mm (1,00" bis 4,75")	<b>Gleitflächen</b>	CB, SSC, TC
<b>Druck</b>	711 mm (28") Hg Vakuum bis 40 bar g (600 psig) 17 bar g (250 psig) innen Differenzdruck	<b>Elastomere</b>	FKM, EPDM, FEPM, FFKM
<b>Temperatur</b>	-55 °C bis 300 °C (-67 °F bis 570 °F)	<b>Metalle</b>	1.4401 (316SS)
<b>Geschwindigkeit</b>	25 ms <sup>-1</sup> (5 000 ft/min)	<b>Federn</b>	2.4819 (Legierung C-276)

Geeignet für ISO-3069, ASME B73.1, B73.2

- Extrem zuverlässige Dichtungen
- Bestens geeignet für den Betrieb in feststoff-beladenen Anwendungen
- Ausgezeichnete Leistung für anspruchsvolle Anwendungen
- Große Bewegungstoleranz für Radialverschiebungen in Mischeranwendungen\*

\*Große Toleranz gegenüber Radialverschiebungen bei der Version 280M verfügbar

Normen und Zulassungen sind auf Seite 90 aufgeführt.

## KOMPONENTENDICHTUNGEN

### 491

#### Druckentlastete Komponentendichtung

Konzipiert für den Ersatz einfacher Komponentendichtungen; verbessert die Wartungseffizienz und die Zuverlässigkeit insgesamt.

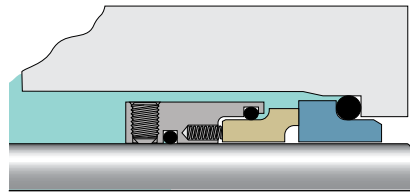

Einsatzbereich		Werkstoffe	
Größen	16 mm bis 110 mm	Gleitflächen	CB, SSC
Druck	711 mm (28") Hg Vakuum bis 10 bar g (150 psig)	Elastomere	FKM, EPDM, FEPM, FFKM
Temperatur	-55 °C bis 300 °C (-67 °F bis 570 °F)	Metalle	1.4401 (316SS)
Geschwindigkeit	20 ms <sup>-1</sup> (4 000 ft/min)	Federn	2.4819 (Legierung C-276)

Geeignet für EN12756, ISO-3069-S

- Zuverlässige Nachrüstung von Erstausrüstungsdichtungen
- Erzeugt keine Reibkorrosion an Welle oder Wellenschonhülse
- Geeignet für EN12756 L1K mit standardmäßig geliefertem DIN-Gleitring

### RBS

#### Gummibalgdichtung

Die Dichtung RBS mit bewährter Chesterton®-Qualität ist die ideale Wahl für kleine Pumpen mit beschränktem axialen Platzangebot. Durch die robusten Gleitflächen und große Feder sorgt die Dichtung RBS für zuverlässige Abdichtung verschiedenster Flüssigkeiten.



Einsatzbereich		Werkstoffe	
Größen	10 mm bis 60 mm	Gleitflächen	CB, SSC
Druck	12 bar g (174 psig)	O-Ringe	FKM, EPDM
Temperatur	-15 °C bis 200 °C (5 °F bis 392 °F)	Federn	1.4301 (304SS)
Geschwindigkeit	10 ms <sup>-1</sup> (2 000 ft/min)	Balg	EPDM, FKM

Geeignet für EN12756, ISO-3069-S

- Bidirektionale Dichtung mit geringer Axialabmessung – passt für die meisten kleinen Pumpen
- Robuste Gleitflächen machen die Dichtung auch in ungünstigen Bedingungen einsetzbar
- Ihre Vielseitigkeit erfüllt die Anforderungen verschiedenster Anwendungen
- Verfügt über eine große Feder, die auch bei feststoffhaltigen Medien nicht verstopft

#### Kompatible Gegenringe

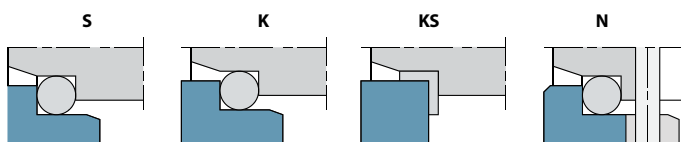

Normen und Zulassungen sind auf Seite 90 aufgeführt.

## FESTSTOFFDICHTUNGEN

# 170 / 170 ISO

### Feststoff-Cartridge-Einzeldichtung

Diese Dichtung ist für den Einsatz in stark feststoffbeladenen Medien vorgesehen und benötigt in den meisten Anwendungen keine kostenintensive Fremdspülung.

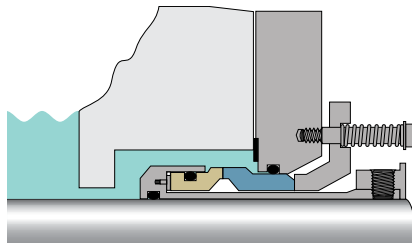

Einsatzbereich		Werkstoffe	
<b>Größen</b>	25 mm bis 228 mm (1,00" bis 9,00")	<b>Gleitflächen</b>	SSC, TC
	170 Version		
	40 mm bis 110 mm (1,57" bis 4,33")		
	170 ISO Version		
<b>Druck</b>	711 mm (28") Hg Vakuum bis 17 bar g (246 psig)	<b>Elastomere</b>	FKM, EPDM, FEPM, FFKM
<b>Temperatur</b>	-55 °C bis 300 °C (-67 °F bis 570 °F)	<b>Metalle</b>	1.4401 (316SS)*
<b>Geschwindigkeit</b>	11 ms <sup>-1</sup> (2 200 ft/min)	<b>Federn</b>	2.4819 (Legierung C-276)

\*Duplex- und Super Duplex-Edelstahl optional erhältlich



- Hält länger in abrasiven Feststoffschlämmen, ohne dass Spül- oder Quenchwasser nötig wären
- Zuverlässige Bauweise, die den rauen Bedingungen beim Pumpen von z. B. Schlämmen gewachsen ist
- Einfache Instandsetzung

## DICHTUNGSVERSORGUNGSYSTEME / THERMOSYPHONBEHÄLTER

# Intelli-Flow™ HT

### Wassereinsparsystem

Es handelt sich hier um ein Ventil, das durch Temperaturänderungen betätigt wird. Es entleert automatisch heiße Sperrflüssigkeit und sorgt dadurch für kühlen und zuverlässigen Betrieb der Dichtung. Die Ventilöffnungstemperatur ist für S20-Dichtungen voreingestellt.

Einsatzbereich	
<b>Druck</b>	20 bar g (300 psig)
<b>Temperaturgrenze</b>	125 °C (257 °F)
<b>Temperatursollwert</b>	80 °C (176 °F)
<b>Anschlüsse</b>	1/4 Zoll NPT
<b>Werkstoffe</b>	1.4401 (316SS)



- CIP-Verfahren
- Wartungsfrei
- Einfache Montage
- 95 % Wassereinsparung gegenüber offenen Sperrflüssigkeitssystemen

Normen und Zulassungen sind auf Seite 90 aufgeführt.

## Flow Guardian™

### Druck- und Durchflussregler

Speziell konzipiert für die unterbrechungsfreie, kontrollierte Spülwasserversorgung aller damit ausgestatteten Pumpen und somit verbesserte Betriebseffizienz.

Die gleichzeitige Regelung von Durchflussmenge und der wichtigen Druckdifferenz ist möglich. Teure Dichtungsausfälle werden reduziert und der Wasserverbrauch im Werk wird verringert.

Betriebsbedingungen		Werkstoffe	
Durchflussrate	0,1 – 3 lmin <sup>-1</sup> /2 – 50 US gph	Durchflussmesserrohr	Polysulfon (PSU)
Druck	10 bar g (145 psig)	Gehäuse	Polyoxymethylen (POM)
Temperaturgrenze	100 °C (212 °F)	O-Ring	Fluorkarbonkautschuk (FKM)
		Manometer	Ölgefüllt, Gehäuse und Medienberührte Teile aus EN 1.4401
		Druck- und Durchflussregelventil	EN 1.4401/SS316
		Reinigungsverschlüsse	320 – 3/8-Zoll-Rohrarmaturen (für Klemmverbindungen) Optionale Schlauchtüllen aus Edelstahl EN 1.4401
		Befestigungshalterung	EN 1.4401/SS316



- Geregelte Spülwasserversorgung der Dichtung
- Wartungsfrei – automatische Füllstands- und Druckregelung
- Plan 54DM (DP50)
- Plan 32 und 33S (SP50)

## WSS

### Wassereinsparsystem

Einfache Montage, vollständig Lösung mit minimalem Wasserverbrauch für zuverlässigen Betrieb von doppelten Gleitringdichtungen.

Dient zum wartungsfreien Aufrechterhalten des Wassersperrdrucks und Wasserstands. Das WSS wird mit allen erforderlichen Komponenten geliefert und lässt sich einfach montieren und anschließen.

Technische Daten		Komponenten	
Fassungsvermögen	12 l bis 9 l – Arbeitsvolumen (3,17 bis 2,38 US-Gallonen Arbeitsvolumen)	Wasserleitungsanschluss	Rp 1/2" Muffe
Betriebsdruck	16 bar g (232 psig)	Manometer	0 – 10 bar Messing (0 – 145 psig)
Werkstoff	EN 1.4401	Druckregler	0 – 10 bar Messing (0 – 145 psig)
Kühlkapazität	400 W	Durchflussanzeige	Edelstahl
Versorgungsanschluss	1 x R 1" und 1 x R 1/2"	Ablassventil	R 1/2" – NiCr-beschichtetes Messing
		Schläuche	Satz: 1 m und 1,5 m (39" und 59") Polyamid 12 mm (0,47") AD
		Dichtungsanschlüsse	Satz: 2 x NPT 1/2 Zoll S – Gerade Steckanschlüsse – NiCr-beschichtetes Messing



- Vorkonfiguriertes System und Optionen
- Wartungsfrei – automatische Füllstands- und Druckregelung
- Minimiert Sperrwasserverbrauch
- Plan 53P Automatisierter Thermosyphon-Sperrwasserbehälter

PED (97/23/EC) - TÜV



# BSS

## Druckloses Versorgungssystem

Einfache Montage, Komplettlösung für zuverlässigen drucklosen Betrieb von doppelten Gleitringdichtungen.

Komplette, vormontierte Lösung für das Betreiben von doppelten Gleitringdichtungen, wenn Produktverunreinigung durch Sperrflüssigkeiten vermieden werden muss.

Technische Daten		Komponenten	
<b>Fassungsvermögen</b>	12 l bis 9 l – Arbeitsvolumen (3,17 bis 2,38 US-Gallonen Arbeitsvolumen)	<b>Flüssigkeitsleitungsanschluss</b>	Rp 1/2" Muffe
<b>Betriebsdruck</b>	16 bar g (232 psig)	<b>Manometer</b>	0 – 10 bar Messing (0 – 145 psig)
<b>Werkstoff</b>	316 Ti/1.457	<b>Druckregler</b>	0 – 10 bar Messing (0 – 145 psig)
<b>Kühlkapazität</b>	400 W, nur Behälter 1,5 kW mit Kühlschlange 4 kW mit Kühlschlange und Umwälzpumpe	<b>Füllventil</b>	R 1/2 Zoll – NiCr-beschichtetes Messing
<b>Versorgungsanschluss</b>	1 x R 2 Zoll und 1 x R 1/8 Zoll	<b>Ablassventil</b>	R 1/2 Zoll – NiCr-beschichtetes Messing
		<b>Schläuche</b>	Satz: 1 m und 1,5 m (39" und 59") Polyamid 12 mm (0,47") AD
		<b>Dichtungsanschlüsse</b>	Satz: 2 x NPT 1/2"S – Gerade Steckanschlüsse – NiCr-beschichtetes Messing

PED (97/23/EC) - TÜV

# PSS

## Druckbeaufschlagtes Versorgungssystem

Einfache Montage, vollständige druckbeaufschlagte Lösung für zuverlässigen Betrieb von doppelten Gleitringdichtungen.

Vollständige Lösung für die Versorgung von doppelten Gleitringdichtungen, wenn keine Produktleckage zulässig ist.

Technische Daten		Komponenten	
<b>Fassungsvermögen</b>	12 l bis 9 l – Arbeitsvolumen (3,17 bis 2,38 US-Gallonen Arbeitsvolumen)	<b>Flüssigkeitsleitungsanschluss</b>	Rp 1/2" Muffe
<b>Betriebsdruck</b>	16 bar g (232 psig)	<b>Manometer</b>	0 – 10 bar Messing (0 – 145 psig)
<b>Werkstoff</b>	316 Ti/1.457	<b>Druckregler</b>	0 – 10 bar Messing (0 – 145 psig)
<b>Kühlkapazität</b>	400 W, nur Behälter 1,5 kW mit Kühlschlange 4 kW mit Kühlschlange und Umwälzpumpe	<b>Füllventil</b>	R 1/2" – NiCr-beschichtetes Messing
<b>Versorgungsanschluss</b>	1 x R 2 Zoll und 1 x R 1/8 Zoll	<b>Ablassventil</b>	R 1/2" – NiCr-beschichtetes Messing
		<b>Schläuche</b>	Satz: 1 m und 1,5 m (39" und 59") Polyamid 12 mm (0,47") AD
		<b>Dichtungsanschlüsse</b>	Satz: 2 x NPT 1/2"S - Gerade Steckanschlüsse – NiCr-beschichtetes Messing

PED (97/23/EC) - TÜV



- Hält länger in abrasiven Feststoffschlämmen, ohne dass Spül- oder Quenchwasser nötig wäre
- Zuverlässige Bauweise, die den rauen Bedingungen beim Pumpen von z. B. Schlämmen gewachsen ist
- Einfache Instandhaltung



- Vorkonfiguriertes System und Optionen
- Wartungsfrei – automatische Füllstands- und Druckregelung
- Minimiert Sperrwasserverbrauch
- Plan 53P Automatisierter Thermosyphon-Sperrwasserbehälter

# SpiralTrac™

## Umfeld- kontrollbuchse

Beim Einsatz mit Chesterton® Gleitringdichtungen verbessern SpiralTrac Umfeldkontrollbuchsen die Zuverlässigkeit von Dichtungen durch effektive Feststoffentfernung und verbesserte Kühlung des Dichtraums.



Versionen	
<b>F (geteilt)</b>	Stark verringerte Spülflüssigkeitsmenge
<b>N</b>	Verringerte/Keine Spülung bei Flüssigkeiten ohne Fasergehalt
<b>D</b>	Verringerte/Keine Spülung bei Flüssigkeiten mit Fasergehalt
<b>P (geteilt)</b>	Packungsversion
<b>C</b>	Mit Drainage für kristallisierende Stoffe

Werkstoffe
1.4401 (316SS)
416 SS
PTFE – glasfasergefüllt
PTFE – kohlegefüllt
Bronze
Ti/EN 3.7035
AWC800 – Rotes Polymer
Monel® K400 / EN 2.4360

- Erhöht die Zuverlässigkeit der Dichtung in den meisten rotierenden Anwendungen
- Reduziert die Spülwasserkosten in abrasiven Anwendungen
- Passt für alle rotierenden Maschinen

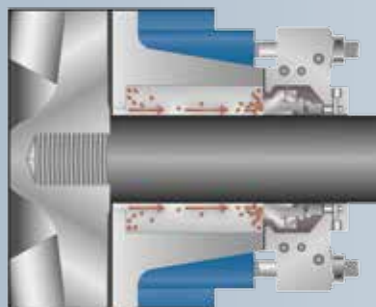

- 1 Luft**  
Kann beim Stillstand der Pumpe aus dem Dichtraum entweichen (eliminiert Kristallisation, Verkokung, Überhitzung durch Lufteinschluss)
- 2 Zirkulation**  
Rund um die Dichtung (ausgezeichnete Gleitflächenkühlung)
- 3 Austausch**  
In und aus dem Dichtraum (Wärmeabführung aus dem Dichtraum)
- 4 Partikel**  
Unmittelbare Entfernung aus dem Dichtraum durch die Spiralnut, mit und ohne Spülung

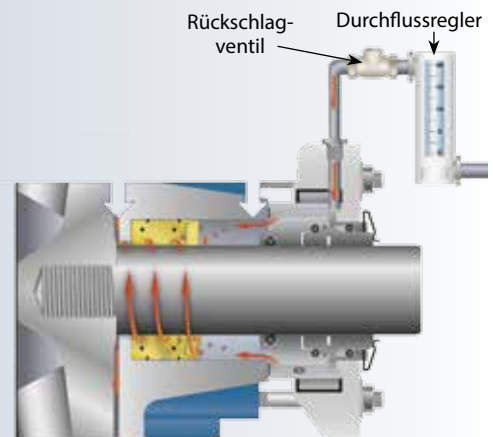

### Verfügbare Ausführungen

**Geteilt**

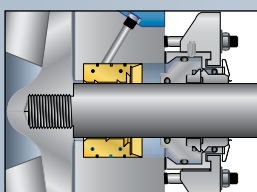

**Adapter**

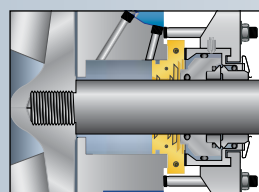

**Standard**

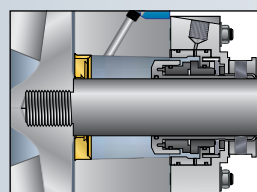

**Packung**

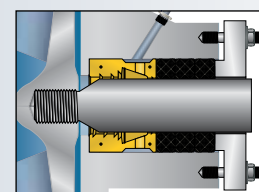

## UNIVERSAL PACKUNGEN

# 1935

### Stopfbuchsenpackung geeignet für Kontakt mit Nahrungsmitteln

Eine Packung mit langen Standzeiten, die einfach einzubauen ist und die Wellen nicht beschädigt.

#### Technische Daten

<b>Werkstoffe</b>	Hochreines PTFE-Garn mit Schmierstoff, der für Kontakt mit Nahrungsmitteln geeignet ist		
<b>Anwendungen</b>	Pumpen, Ventile, Kocher, Mischwerke, Rührwerke, Mischer		
<b>Verfügbare Größen</b>	4,7 mm bis 22,2 mm (3/16" bis 7/8")		
<b>Druck</b>	14 bar g (200 psig) in Rotationsmaschinen	<b>Temperaturgrenze</b>	230 °C (450 °F)
	55 bar g (800 psig) in Ventilen		
<b>Chemische Beständigkeit</b>	pH-Bereich: 0 bis 14		



- Geeignet für die Verwendung in nahezu allen Nahrungsmittel-Prozessmedien unter 230 °C
- Hergestellt aus hochreinem PTFE und weißem Schmieröl
- Unabhängiges Zertifikat für EC 1935-Konformität

# 1730

### Packung für allgemeinen Einsatz

Eine Packung mit langlebiger Leistung, die einfach einzubauen ist und die Wellen nicht beschädigt.

#### Technische Daten

<b>Werkstoffe</b>	Thermosetfasern mit Schmierstoffen und Sperrmitteln		
<b>Anwendungen</b>	Wasserpumpen, Papierstoffpumpen, Schlämme, Rührwerke, Mischer		
<b>Verfügbare Größen</b>	6 mm bis 25,4 mm (1/4" bis 1")		
<b>Druck</b>	28 bar g (400 psig)	<b>Temperaturgrenze</b>	290 °C (550 °F)
<b>Geschwindigkeit</b>	10 ms <sup>-1</sup> (2 000 ft/min)	<b>pH</b>	1 bis 13

Verfügbare Größen sind auf Seite 81 zu finden.



- Einfaches und schnelles Einfahren
- Abriebbeständig, keine Riefenbildung
- Gute chemische Beständigkeit
- Gute Temperaturbeständigkeit

Normen und Zulassungen sind auf Seite 90 aufgeführt.

## 1760

### Chemikalienbeständige Packung

Robuste und eng geflochtene Packung aus PTFE-Fasern für Chemikalienanwendungen mit Wärmeableiteigenschaften von Grafit.



Technische Daten			
<b>Werkstoffe</b>	Grafitbeschichtetes PTFE-Garn mit Einlauf-Schmierstoffen		
<b>Anwendungen</b>	Schwarzlaugepumpen, Chemikalienpumpen, Rührwerke		
<b>Verfügbare Größen</b>	3,2 mm bis 25,4 mm (1/8" bis 1")		
<b>Druck</b>	17 bar g (250 psig)	<b>Temperaturgrenze</b>	260 °C (500 °F)
<b>Geschwindigkeit</b>	18 ms <sup>-1</sup> (3 600 ft/min)	<b>pH</b>	0 bis 14

- Dichtes Flechtgewebe gewährleistet ausgezeichnete Leckagekontrolle und verhindert die Einbettung von Feststoffen
- Ausgezeichnete chemische Beständigkeit
- Hohe Wellengeschwindigkeit

## 1765

### Weißer Chemikalien-Packung

Diese nicht färbende Chemikalien-Packung eignet sich ideal für Bleichepumpen und andere Rotationsmaschinen.



Technische Daten			
<b>Werkstoffe</b>	Weißes, expandiertes PTFE-Garn mit Sonderfüllstoff		
<b>Anwendungen</b>	Bleichepumpen, Chemikalienpumpen, Rührwerke		
<b>Verfügbare Größen</b>	6,4 mm bis 25,4 mm (1/4" bis 1")		
<b>Druck</b>	20 bar g (300 psig)	<b>Temperatur</b>	Min -40 °C bis 260 °C (-40 °F bis 500 °F)
<b>Geschwindigkeit</b>	10 ms <sup>-1</sup> (2 000 ft/min)	<b>pH</b>	0 bis 14, außer Fluor (F <sub>2</sub> ), Chlor-Trifluor (ClF <sub>3</sub> ) und verwandte Stoffe, Alkalimetalle

- Nicht färbend
- Ausgezeichnete Chemikalienbeständigkeit
- Geringe Reibung für höhere Geschwindigkeiten
- Längere Standzeit der Packung

Normen und Zulassungen sind auf Seite 90 aufgeführt.

# 1830

## Fortschrittliche gestreckte PTFE-Grafitpackung

Wirtschaftliche Packung, die strikte Spezifikationen für Pumpen, Rührwerke, Mischer und andere Rotationsanlagen erfüllt.

### Technische Daten

<b>Werkstoffe</b>	Expandierter PTFE-Grafitgarn		
<b>Anwendungen</b>	Breiter Anwendungsbereich	<b>Temperaturgrenze</b>	260 °C (500 °F)
<b>Verfügbare Größen</b>	4,8 mm bis 25,4 mm (3/16" bis 1")		
<b>Geschwindigkeit</b>	18 ms <sup>-1</sup> (3 600 ft/min)	<b>pH</b>	0 bis 14 mit Ausnahme von starken Oxidationsmitteln im pH-Wertebereich 0 bis 2



- Ausgezeichnete chemische Beständigkeit
- Geringe Reibung, geringere Wärmeentwicklung, nicht reibend, schont Wellen und Wellenhülsen
- Einfacher Ein- und Ausbau
- Geringe Leckage und lange Standzeit

# 1400R

## Kohleverstärkte Grafitpackung

Kombiniert die einzigartigen Dichtungseigenschaften von flexiblem Grafit mit der hohen Festigkeit von Kohlefasern.

### Technische Daten

<b>Werkstoffe</b>	Mit Kohlefasern verstärkte flexible Grafitdichtungsringe		
<b>Anwendungen</b>	Prozesspumpen, Kesselspeisepumpen, Absperrarmaturen, Refiner, Rührwerke, Mischer		
<b>Verfügbare Größen</b>	3,2 mm bis 25,4 mm (1/8" bis 1")		
<b>Druck</b>	14 bar g (200 psig) Rotationsanwendungen 275 bar g (4 000 psig) Ventile	<b>Temperatur</b>	Min -240 °C (-400 °F) Max 650 °C (1 200 °F) Dampf Max 455 °C (850 °F) oxidierende Atmosphäre
<b>Geschwindigkeit</b>	20 ms <sup>-1</sup> (4 000 ft/min)	<b>pH</b>	0 bis 14 außer Oleum, rauchende Salpetersäure und Königswasser



- Selbstschmierende Packung ohne Spülung
- Geeignet für hohe Wellengeschwindigkeit
- Passiver Molybdat-Korrosionsinhibitor
- Zum Einsatz in Ventilen und Pumpen

Normen und Zulassungen sind auf Seite 90 aufgeführt.

## FESTSTOFFPACKUNG

# 1830-SSP

### Feststoffpackung

Hergestellt aus einem Hybridgarn, das modernes expandiertes PTFE-Grafitgarn mit Kohlegarnverstärkung kombiniert.

#### Technische Daten

<b>Werkstoffe</b>	Kohleverstärktes expandiertes Grafit-PTFE		
<b>Anwendungen</b>	Schlammumpen, Mineralumschlagschlämme, Absetzbeckenpumpen		
<b>Verfügbare Größen</b>	9,5 mm bis 25,4 mm (3/8" bis 1")		
<b>Druck</b>	28 bar g (400 psig)	<b>Temperaturgrenze</b>	260 °C (500 °F)
<b>Geschwindigkeit</b>	18 ms <sup>-1</sup> (3 600 ft/min)	<b>pH</b>	0 bis 14 mit Ausnahme von starken Oxidationsmitteln im pH-Wertebereich 0 bis 2



- Wurde eigens für die hohen Anforderungen in Schlammabdichtungsanwendungen entwickelt
- Ausgezeichnete chemische Beständigkeit
- Geringe Reibung, geringere Wärmeentwicklung, nicht reibend, schont Wellen und Wellenhülsen

## SuperSet™

### Verbesserte Packungsringensätze

Chesterton Hochleistungs-Packungen als vorgeschchnittene Ringe in Kombination mit dem patentierten SpiralTrac Umfeldkontrollbuchse verringern den Spülwasserverbrauch und verlängern die Maschinenstandzeit.

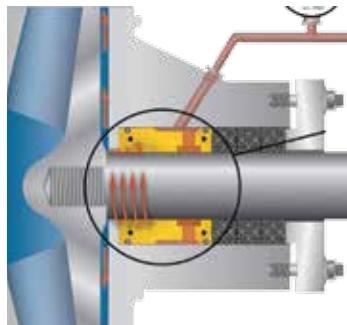

- Verringert den Spülwasserverbrauch
- Erhöht die Anlagen-MTBR
- Verringert Wellenhülsenverschleiß

#### Versionen Anwendungen

1730 SuperSet	Allgemeiner Einsatz mit feststoffbeladenen und sauberen Flüssigkeiten
1400R SuperSet	Abgenutzte Maschinen, Hochgeschwindigkeits- und Hochtemperaturanwendungen
1760 SuperSet	Umgebungen mit stark aggressiven oxidierenden Chemikalien im pH-Wertebereich 0 bis 2

Normen und Zulassungen sind auf Seite 90 aufgeführt.

## LAGER- UND GETRIEBESCHUTZ

# 30K

### PTFE Wellendichtring (Lager- und Getriebeschutz)

Fortschrittliche Dichtungstechnologie hält den Schmierstoff drinnen und den Schmutz draußen – für langfristige Abdichtung.

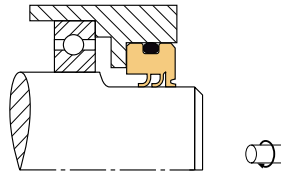

#### SPEZIFIKATIONEN

Werkstoff (Kombination) (Adapter/Dichtungsringe)	Größenbereich* mm (Zoll)	Temperatur °C (°F)	Geschwindigkeit ms <sup>-1</sup> (ft/min)	Druck MPa (psi)	Empfohlener Einsatz	Gleitfläche (Rockwell C)
AWC100 (PTFE) Polyimid	20 bis 600 (0,787 bis 24)	-20 bis 149 (-30 bis 300)	bis zu 20 (4 000)	0,07 (10)	Ausgezeichnet für trockene Anwendungen Ausgezeichnet bei geringer Viskosität Kein Wasser und Dampf	≥45
AWC300 (PTFE) Molybdän und Glas					Ausgezeichnet für hohe Viskosität Gut in trockenen Anwendungen und Wasser	≥55
AWC400 (PTFE) Kohle und Grafit					Ausgezeichnet in Wasser Gut in trockenen Anwendungen und bei niedriger Viskosität	≥55
AWC510 (PTFE) Mineral (FDA-gelistet)					Ausgezeichnet für trockene Anwendungen Gut für Wasser und Dampf Keine Flüssigkeiten auf Erdölbasis	≥45

Die Leistung hängt von den vorliegenden Bedingungen ab, einschließlich Härte der Welle, Oberflächenrauigkeit der Welle, Werkstoff, Schmierung, Temperatur und Druck.

Zutreffende Normen: ISO3760/ISO3761

#### PRODUKTPROFILE:



# 33K

### Geteilter Wellendichtring

Modulare, geteilte Dichtung für Lager- und Getriebeschutz.

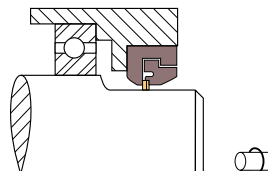

#### SPEZIFIKATIONEN

Werkstoff (Kombination) (Adapter/Dichtungsringe)	Größenbereich* mm (Zoll)	Temperatur °C (°F)	Geschwindigkeit ms <sup>-1</sup> (ft/min)	Druck MPa (psi)	Empfohlener Einsatz	Gleitfläche (Rockwell C)
<b>AWC800-Adapter (EU)</b>						
AWC100 (PTFE) Polyimid	25 bis 610 (1 bis 24)	85 (185)	12,7 (2 500)	0,07 (10)	Ausgezeichnet für trockene Anwendungen Ausgezeichnet bei geringer Viskosität	≥45
AWC300 (PTFE) Molybdän und Glas	25 bis 610 (1 bis 24)	85 (185)	12,7 (2 500)	0,07 (10)	Ausgezeichnet für hohe Viskosität Gut in trockenen Anwendungen und Wasser	≥55
AWC400 (PTFE) Kohle und Grafit	25 bis 610 (1 bis 24)	85 (185)	12,7 (2 500)	0,07 (10)	Ausgezeichnet in Wasser Gut in trockenen Anwendungen und bei niedriger Viskosität	≥55
<b>AWC860-Adapter (EU)</b>						
AWC100 (PTFE) Polyimid	25 bis 457 (1 bis 18)	121 (250)	12,7 (2 500)	0,07 (10)	Ausgezeichnet für trocken Anwendungen Ausgezeichnet bei geringer Viskosität	≥45
AWC300 (PTFE) Molybdän und Glas	25 bis 457 (1 bis 18)	121 (250)	12,7 (2 500)	0,07 (10)	Ausgezeichnet für hohe Viskosität Gut in trockenen Anwendungen und Wasser	≥55
AWC400 (PTFE) Kohle und Grafit	25 bis 457 (1 bis 18)	121 (250)	12,7 (2 500)	0,07 (10)	Ausgezeichnet in Wasser Gut in trockenen Anwendungen und bei niedriger Viskosität	≥55

Die Leistung hängt von den vorliegenden Bedingungen ab, einschließlich Härte der Welle, Oberflächenrauigkeit der Welle, Werkstoff, Schmierung, Temperatur und Druck.

Zutreffende Normen: ISO3760/ISO3761

\*Wenden Sie sich bitte an Ihren Chesterton-Vertreter für größere Abmessungen

Normen und Zulassungen sind auf Seite 91 aufgeführt.



- Neue Konstruktionen und Werkstoffe erweisen sich herkömmlichen Lippendichtungen gegenüber als überlegen
- PTFE-Hochleistungsstoffe bieten fortschrittliche Verschleiß- und Abriebfestigkeit
- Einzigartiges Design sorgt für niedrigere Reibung und weniger Wellenverschleiß
- Hochleistungs-Lippendichtungen verhindern das Eindringen von Verunreinigungen in das Gehäuse



- Das geteilte Design eliminiert die Notwendigkeit einer Anlagendemontage
- Neue Konstruktion und Werkstoffe erweisen sich herkömmlichen Lippendichtungen gegenüber als überlegen
- Patentiertes Design kombiniert Hochleistungs-PTFE und Polymer-Werkstoffe
- Gefüllte PTFE-Werkstoffe bieten hohe Verschleiß- und Abriebfestigkeit

# DICHTUNGSLÖSUNGEN FÜR ROTIERENDE MASCHINEN

## RADIALWELLEN-/LIPPEN-DICHTRINGE

### 50K

#### Axialwellendichtring

Schützt beim Abdichten von Schmierstoffen in rotierenden Anwendungen gegen das Eindringen von Feststoffpartikeln, Staub und Flüssigkeiten.

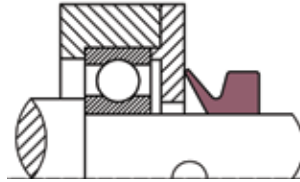

#### BETRIEBSBEDINGUNGEN

Werkstoff	NBR70	FKM 70
Schmierfette	-20 °C/100 °C (-4 °F/212 °F)	-20 °C/150 °C (-4 °F/302 °F)
Wasser	5 °C/100 °C (41 °F/212 °F)	5 °C/80 °C (41 °F/176 °F)
Oberflächengeschw. ms <sup>-1</sup> (ft/min)	12 ms <sup>-1</sup> * (2 362 ft/min)*	20 ms <sup>-1</sup> * (3 937 ft/min)
Technischer Druck MPa (psi)	0,03 (4,35)	0,03 (4,35)
Größenbereich mm (Zoll)** Wellendurchmesser	200 bis 1 650 (8 bis 65)	200 bis 1 650 (8 bis 65)

\*Bei mehr als 8 ms<sup>-1</sup> (1 574 ft/min) muss die Dichtung in axialer Richtung abgestützt werden, bei über 12 ms<sup>-1</sup> (2 362 ft/min) ist radiale Abstützung erforderlich.

\*\*Für andere Abmessungen wenden Sie sich bitte an Ihren Chesterton-Vertreter.

#### PRODUKTPROFILE:



- Hochleistungs-Elastomerwerkstoffe
- Langer elastischer Speicher und gute Alterungsbeständigkeit
- Optimierte Lippenpassung mit geringer Reibung
- Direkte Nachrüstung, keine Anlagenmodifizierungen erforderlich

### 51K

#### Radialwellendichtring

Langfristige Dichtwirkung und ausgezeichneter Schutz für rotierende Anwendungen, Lagergehäuse und Getriebegehäuse in der Schwerindustrie.



#### BETRIEBSBEDINGUNGEN

Elastomere	NBR80+PTFE	HNBR 70	FKM70+PTFE
AD Gewebe	Textil +NBR	Textil + HNBR	Textil + FKM
Werkstoffe der ringförmigen Schraubenfeder	AISI 302-316	AISI 302-316	AISI 302-316
Schmierfette	-20 °C/100 °C (-4 °F/212 °F)	-30 °C/150 °C (-22 °F/302 °F)	-20 °C/200 °C (-4 °F/392 °F)
Mineralöle	-20 °C/100 °C (-4 °F/212 °F)	-30 °C/150 °C (-22 °F/302 °F)	-20 °C/200 °C (-4 °F/392 °F)
Wasser	5 °C/100 °C (41 °F/212 °F)	5 °C/150 °C (41 °F/302 °F)	5 °C/100 °C (41 °F/212 °F)
Oberflächengeschw. ms <sup>-1</sup> (ft/min)	15 (2 952 ft/min)	20 (3 937 ft/min)	25 (4 921 ft/min)
Technischer Druck MPa (psi) 51K, 51KW, 51KL ungeteilt	0,05 (7,25)	0,05 (7,25)	0,05 (7,25)
Technischer Druck MPa (psi) 51K, 51KW, 51KL geteilt	Es darf kein Druck beaufschlagt werden	Es darf kein Druck beaufschlagt werden	Es darf kein Druck beaufschlagt werden
Technischer Druck MPa (psi) 51HP ungeteilt	0,4 (58)	0,4 (58)	0,4 (58)
Größenbereich mm (Zoll)** Dichtungs-AD	300 bis 1 200 (12 bis 47)	300 bis 1 200 (12 bis 47)	300 bis 1 200 (12 bis 47)

\*\* Für andere Abmessungen wenden Sie sich bitte an Ihren Chesterton-Vertreter.

#### PRODUKTPROFILE:

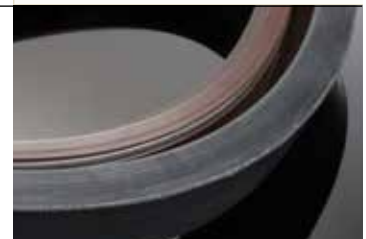
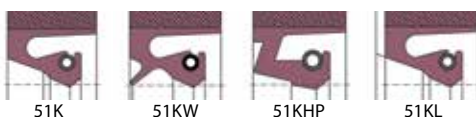

- Hohe Verschleißfestigkeit
- Speziell konstruierte Dichtungslippen kombiniert mit automatisch geschmiertem Elastomer zur Verringerung der Reibung
- Ungeteilte und geteilte Version erhältlich
- Direkte Nachrüstung, keine Anlagenmodifizierungen erforderlich

Normen und Zulassungen sind auf Seite 91 aufgeführt.



# 52K

## Radialwellendichtring

Langfristige Dichtwirkung und ausgezeichneter Schutz für rotierende Anwendungen, Lagergehäuse und Getriebegehäuse in der Schwerindustrie. Das einzigartige Design mit flexiblem Versteifungsring gewährleistet bessere Einpassung in den Dichtungsraum und ermöglicht den Einbau in offene Einbauräume.



### BETRIEBSBEDINGUNGEN

Elastomere	NBR80+PTFE	FKM70+PTFE
Werkstoff des Metallgehäuses	C72 angelassen	C72 angelassen
Werkstoffe der ringförmigen Schraubenfeder*	AISI 302-316	AISI 302-316
Schmierfette	-30 °C/100 °C (-22 °F/212 °F)	-20 °C/200 °C (-4 °F/392 °F)
Mineralöle	-30 °C/100 °C (-22 °F/212 °F)	-20 °C/200 °C (-4 °F/392 °F)
Wasser	5 °C/100 °C (41 °F/212 °F)	5 °C/100 °C (41 °F/212 °F)
Oberflächengeschw. ms <sup>-1</sup> (ft/min)	15 (2 952)	25 (2 952)
Technischer Druck MPa (psi)	0,05 (7,25)	0,05 (7,25)
Größenbereich mm (Zoll)** Dichtungs-AD	300 bis 1 200 (12 bis 47)	300 bis 1 200 (12 bis 47)

### PRODUKTPROFILE:



\* Auf Anforderung mit PVC-Abdeckung, damit kein Staub in die ringförmige Schlauchzugfeder gelangen kann  
 \*\* Für andere Abmessungen wenden Sie sich bitte an Ihren Chesterton-Vertreter.

- Einzigartige Lippenkonstruktionen
- Speziell konstruierte Dichtungslippen kombiniert mit automatisch geschmiertem Werkstoff zur Verringerung der Reibung
- Metallischer, flexibler Versteifungsring für Montage ohne Enddeckel
- Direkte Nachrüstung, keine Anlagenmodifizierungen erforderlich

# 53K

## Radialwellendichtring

Langfristige Dichtwirkung und Schutz bei hohen Geschwindigkeiten und Fehlansrichtung von großen Walzen in der Schwerindustrie.

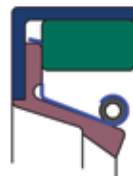

### BETRIEBSBEDINGUNGEN

Elastomere	NBR70+PTFE	FKM 70+PTFE
Werkstoff des Metallgehäuses	Fe-PO3	Fe-PO3
Werkstoff des Stahlfüllrings	Fe37	Fe37
Werkstoff des Federträgers	AISI 301	AISI 301
Werkstoffe der ringförmigen Schraubenfeder	AISI 316	AISI 316
Schmierfette	-20 °C/100 °C (-4 °F/212 °F)	-20 °C/200 °C (-4 °F/392 °F)
Mineralöle	-20 °C/100 °C (-4 °F/212 °F)	-20 °C/200 °C (-4 °F/392 °F)
Oberflächengeschw. ms <sup>-1</sup> (ft/min)	25 (4 921)	25 bis 35 (4 921 bis 6 889)
Technischer Druck MPa (psi) 53K, 53KW, 53KL, 53KHS 53KLPT	0,05 (7,25)	0,05 (7,25)
Technischer Druck MPa (psi) 53KHP	0,1 (14,5)	0,1 (14,5)
Größenbereich mm (Zoll)** Dichtungs-AD	300 bis 1 200 (12 bis 47)	300 bis 1 200 (12 bis 47)

\*\* Für andere Abmessungen wenden Sie sich bitte an Ihren Chesterton-Vertreter.

### PRODUKTPROFILE:



- Einzigartiges vorgespanntes Lippen-system mit hochelastischer Schlauch-/Fingerfeder
- Speziell konstruierte Dichtungslippen kombiniert mit automatisch geschmiertem Werkstoff zur Verringerung der Reibung
- Ausgleich starker Wellenunrundheit
- Erhält Schmierölfilm unter der Lippe aufrecht für langlebige Dichtung

Normen und Zulassungen sind auf Seite 91 aufgeführt.

# R22KN5-Interlock

## Geteilter Wellendichtring

Bewährtes Hochleistungsdesign für langsam rotierende Anwendungen, die starkem unrunder Lauf von Wellen ausgesetzt sind.

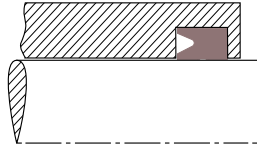

### SPEZIFIKATIONEN

Werkstoff (Bezeichnung)	Größenbereich* mm (Zoll)	Temperatur °C (°F)	Druck MPa (psi)	Geschwindigkeit ms <sup>-1</sup> (ft/min)
AWC700 (FKM)	6 bis 152 (1/4 bis 6)	-30 bis 200 (-20 bis 400)	34,5 (5 000)	1,5 (300)
AWC800 (EU)	6 bis 1 400 (1/4 bis 55)	-50 bis 85 (-60 bis 185)	103,5 (15 000)	1 (200)
AWC830 (EU)	6 bis 254 (1/4 bis 10)	-35 bis 75 (-30 bis 165)	52,0 (7 500)	0,9 (185)
AWC850 (EU)	6 bis 254 (1/4 bis 10)	-50 bis 104 (-60 bis 220)	103,5 (15 000)	0,9 (185)
AWC860 (EU)	6 bis 508 (1/4 bis 20)	-50 bis 120 (-60 bis 250)	103,5 (15 000)	1,25 (250)

### PRODUKTPROFIL:



R22KN5

Je nach Dichtungstiefe und Querschnitt kann der Dichtungsstoß durch Pfeilschnitt verriegelt oder mit stumpfer Stoßfuge hergestellt werden.

\*Wenden Sie sich bitte an Ihren Chesterton-Verehrer für größere Abmessungen.



- Design mit flexibler dynamischer Lippe für den Ausgleich starker Wellenunrundheit
- Geteilte Bauweise vereinfacht die Montage
- Design mit robuster statischer Lippe ermöglicht Anbringen einer Dachmanschette und bietet Stabilität
- Ausgezeichnete Abriebfestigkeit, geeignet für anspruchsvolle Umgebungen

# 30KC

## Dichtung für viskose Flüssigkeiten und Pulver

Bewährtes Cartridge-Hochleistungsdesign für das Abdichten von Pulvern und viskosen Flüssigkeiten.

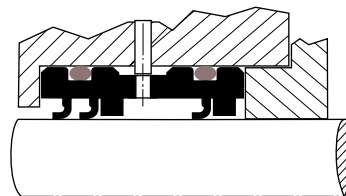

### SPEZIFIKATIONEN

Werkstoff** (Kombination) (Adapter/ Dichtungsringes)	ø Welle* mm (Zoll)	Temperatur °C (°F)	Geschwindigkeit ms <sup>-1</sup> (ft/min)	Druck MPa (psi)	Gleitfläche engtute (Rockwell C)	Oberfläche engtute (µ Ra)	Empfohlener Einsatz***
AWC100 (PTFE) Polyimid	25 bis 200 (1 bis 8)	-20 bis 150 (-30 bis 300)	bis zu 5 (984)	bis 1 (150)	45	Dynamisch 0,2 bis 0,4 (8 bis 16)	<b>Ausgezeichnet für trockene Anwendungen</b> Ausgezeichnet für niedrige Viskosität (<2 000 cp) Pulver, Öl, Harze, Klebstoffe, Lacke Kein Wasser oder Dampf
AWC300 (PTFE) Molybdän und Glas							<b>Ausgezeichnete für hohe Viskosität</b> (>2 000 cp) Gut in trockenen Anwendungen, Wasser oder Dampf
AWC400 (PTFE) Kohle und Grafit							<b>Ausgezeichnet in Wasser oder Dampf</b> Gut in trockenen Anwendungen und bei niedriger Viskosität Pulver, Asphalt, Ton, Schlämme
AWC510 Mineral (FDA-gelistet)							<b>Ausgezeichnet für trockene Anwendungen</b> Gut in Wasser oder Dampf Schokolade und Sirup Keine Flüssigkeiten auf Erdölbasis



- Übertrifft herkömmliche Packungen und bietet bessere Abdichtung von viskosen Flüssigkeiten und Trockenpulvern
- Weniger Stillstandszeit; einfach montierbares, vielseitiges Cartridge-Design
- Verbesserte Leistung von komprimierten Dichtungsringen, eigens entwickelte PTFE-Werkstoffe
- Kundenspezifisch konzipierte Cartridges, abgestimmt auf die Anlagenabmessungen

\*Wenden Sie sich bitte an Ihren Chesterton-Verehrer für größere Abmessungen

\*\*Mit Fluorelastomer-O-Ringen (FDA-gelistet mit AWC510)

\*\*\* Max. Schlag 0,15 mm (0,05 Zoll)

Normen und Zulassungen sind auf Seite 91 aufgeführt.

# 14K

## Lippendrosselbuchse

Eine robuste Drosselbuchse für rotierende Anlagen.

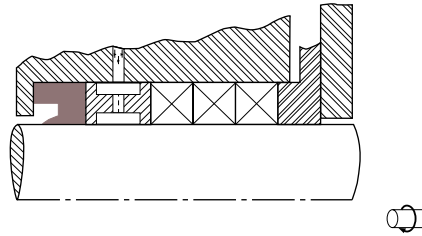

### SPEZIFIKATIONEN

Werkstoff (Bezeichnung)	Größenbereich* mm (Zoll)	Temperatur °C (°F)	pH-Wertebereich
AWC520 (PTFE)	25 bis 600 (1 bis 24)	bis 200 (400)	0 bis 14
AWC800 (EU)	25 bis 1 400 (1 bis 55)	bis 100 (185)	4 bis 10

Zutreffende Normen: ISO 3069

### PRODUKTPROFILE:



R14K



R14KRB2P



R14KRBS



R14KPF



- Geteilte Bauweise vereinfacht die Montage
- Verhindert, dass Teilchen in den Dichtraum gelangen können, verlängert die Standzeit der Packungsringe und Dichtungen
- Konische Lippe regelt den Flüssigkeitsstrom
- Für Pumpen und andere Rotationsmaschinen wie Rühr- und Mischwerke und Refiner

## Zusatzprodukte



### 800 GoldEnd® - Band

Robustes Dichtband aus hochdichtem PTFE. Siehe Seite 64.



### 785 und 785 FG

Trenn-/Schmiermittel, hochdruckbeständig, temperaturbeständig. Siehe Seite 62.



### 860 - Formbare Polymer-Flachdichtung

Spritzbares Zweikomponenten-Dichtmaterial für Flansch- und Gewindeabdichtung. Siehe Seite 64.



### 615 HTG

Hochleistungs-Fett für extreme Betriebsbedingungen. Siehe Seite 60.



### Lubri-Cup™

Automatischer Schmierstoffgeber zur Dosierung von Chesterton-Schmierfett und -Schmieröl. Siehe Seite 61.

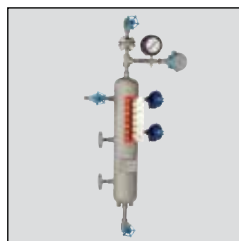

### 662FG Sperrflüssigkeit

Das ist ein Hochleistungsschmierstoff der ISO-Güteklasse 22 speziell als Sperrflüssigkeit für Gleitringdichtungen. Siehe [www.chesterton.com](http://www.chesterton.com).

Normen und Zulassungen sind auf Seite 91 aufgeführt.

# Dichtungslösungen für rotierende

Ob für hochentwickelte Wellenabdichtung, Getriebechutz oder Schutzbeschichtungen, Chesterton bietet eine Gesamtlösung für verbesserte Pumpenzuverlässigkeit.



**Fortschrittliche Schmierstechnologien**  
Chesterton QBT™-Technologie.  
Verlängert die Lagerstandzeit.  
Schutz gegen Verschleiß,  
Belastung und Korrosion.

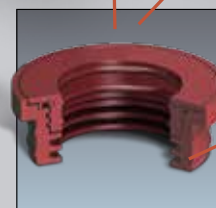
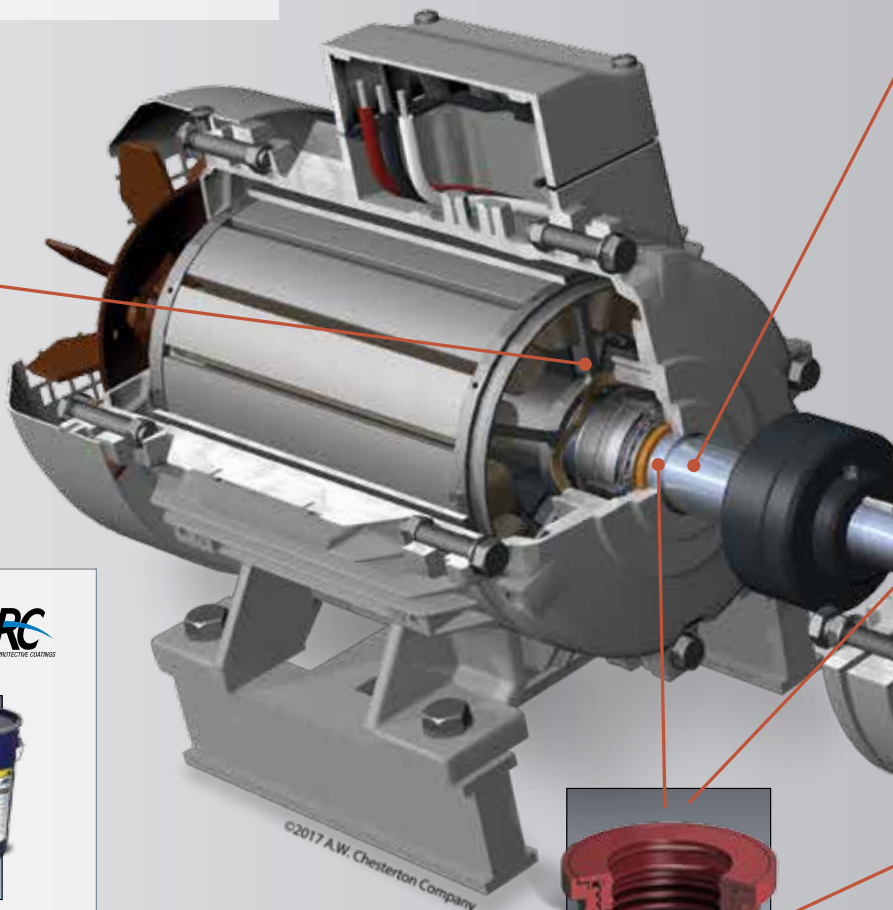

**Polymer-Labyrinthdichtung**  
Labyrinthdichtung für Pumpen,  
Motoren und Getriebe

## Andere ARC Effizienzsteigernde Schutzbeschichtungsprodukte



**Bearbeitbarer Verbundwerkstoff**  
Erneuerung und Schutz  
abgenutzter Wellen



**Schutzbeschichtung für Beton und Metalle**  
Schützt Pumpengrundplatten,  
-rahmen und -sockel

## Andere Wartungs- und Reparaturprodukte



**Kalt-Bezinkungs-Mittel**  
Mikronisierte Partikel aus reinem Zink  
schützen vor galvanischer Korrosion.  
Verwendung an Verschraubungen,  
Schweißnähten und Trägern.



**Anti-Haftmittel**  
Verhinderung von Rost und  
Festfressen von Schrauben sowie  
Reibkorrosion und Korrosion und  
gleichzeitige Sicherung der Lager



**Gewindedichtband**  
Hochleistungs-PTFE-Band  
und -Paste



**Flachdichtungen**  
Herstellung von Dichtungen  
beliebiger Größe mit der formbaren  
Polymer-Flachdichtung

# nde Maschinen



**Automatisches mikroprozessorgesteuertes Dispenssystem**  
Liefert exaktes Schmierstoffvolumen, einfach zu verwenden und einzubauen.

**Lagerschutz**  
Schutz des Lagergehäuses durch Hochleistungs-Lagerdichtung

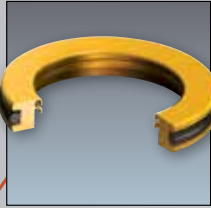

**Geteilte Dichtungen**  
Ausgezeichnete Leistung und einfacher Einbau

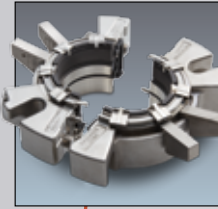

**Cartridge-Dichtungen**  
Verbesserung der Dichtungsstandzeiten durch Kassetten-Einzeldichtung oder S20 Kassetten-Doppeldichtung



**Pumpenpackung**  
Verringern von Wartungskosten und Schonhülsenverschleiß

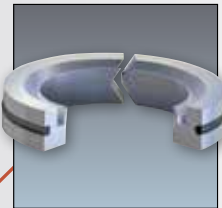

**Drosselbuchsen**  
Schutz des Dichtraums und Verringerung des Spülflüssigkeitsvolumens



**Dichtraum-Abdichtung**  
Dichtraumlösungen mit höchster Zuverlässigkeit für hochviskose Flüssigkeiten und Pulver



**Schutzbeschichtungen für Metalle**  
Erneuerung, Sanierung und Beschichtung von Laufrad- und Leitrad-schaufeln



**Umfeldkontrollen**  
Verlängerung der Standzeit von GLRD und Packungen durch Eliminierung abrasiver Teilchen im Dichtraum



**SuperSet™**  
Umstieg auf das verbesserte Packungssystem, um die Lebensdauer der Anlage zu verlängern

# UMSETZUNG DER UMWELTAUFLAGEN UND VERWIRKLICHUNG DER GESCHÄFTSZIELE

*Mit Chesterton® Packungen und Flachdichtungen können unsere Kunden ihre Zielsetzungen erreichen, wir liefern dazu die passenden Produkte für jede Anwendung.*

## Wert- und leistungsorientierte Programme

In verschiedenen Branchen und Verarbeitungsbetrieben gibt es zahlreiche unterschiedliche Anwendungen. Kritische Anwendungen benötigen hochwertige Packungen, während für weniger anspruchsvolle Anwendungen Standardpackungen völlig ausreichen.

- Hochwertige Packungen
- Standard Packungen
- Lösungen für jede Anlage und jede Branche
- Fokus auf Gesamtkosten

## Zuverlässigkeit und Umweltschutz

Live-Loading für Flansche und Ventile erhöht die Zuverlässigkeit und Leistung. Dabei werden gleichzeitig Emissionen und Leckage reduziert, indem Systemprobleme kompensiert werden, die die Leistung der Dichtungen beeinträchtigen.

## Anwendungsspezifische Lösungen

Für einige Anwendungen ist eine Universal-Packung einfach nicht ausreichend. Manche Anwendungen benötigen eventuell eine speziell entwickelte Lösung. Chesterton hat spezielle Produkte für unterschiedliche Anwendungen in verschiedenen Industriesparten entwickelt, die in einer bestimmten Maschine und unter ganz bestimmten Einsatzbedingungen die beste Leistung erzielen. Beispiele:

- Rußbläserlösungen für Kraftwerke
- Lösungen für die Lösungsmittelentwässerung in Raffinerien



## Anwendungsleitfaden für Ventilpackungen und Flachdichtungen

Wenden Sie sich bitte an Ihren örtlichen Chesterton-Vertreter, damit er Ihnen bei der Auswahl der besten Produkte für Ihre Anwendung helfen kann.

Anwendungsgruppen	Produkt	Stoff			Einsatz		Wichtiger Vorteil			Anlagen					
		Wasser	Dampf	Chemikalien	Hohe Temperaturen	Hohe Drücke	Zuverlässigkeit	Wirtschaftliche Lösung	Emissionen	Regelventile	Absperrarmaturen	Motorbetriebene Ventile	Rohrflansche	Wärmetauscher	Gehäuse
Ventilpackungen	1600	√++	√++	√++	√++	√++	√++		√+		√++				
	1622		√+	√++	√++	√++	√++		√++		√++				
	1724	√++		√++		√+	√++		√++	√++	√++	√++			
	1724 low E			√++	√+	√+	√++		√++	√++					
	5800	√++	√++	√++	√++	√+	√++			√++					
	5800E	√++	√+	√++	√++	√++	√++		√+	√++					
	5800T	√++	√+	√++	√+	√	√++		√+	√++					
	5300/5200 Ventil Live-Loading	√++	√++	√++	√++	√++	√++		√+	√+	√++	√++			
Flanschabdichtungen	455EU	√++	√	√+	√+	√+	√+	√++	√+				√++		√++
	459	√++	√++	√++	√++	√++	√+	√+	√+				√+	√+	√++
	553	√++	√+	√+	√+	√+	√++	√+	√++				√++		√++
	Duragraf F	√++	√++	√++	√++	√+	√+	√++	√+				√++		√++
	Duragraf T	√++	√++	√++	√++	√+	√+	√++	√+				√++	√+	√++
	ECS-T	√++	√+	√++	√+	√+	√++		√++				√++		√++
	Spiral-dichtungen SG/SGI/SR/SRIR	√++	√++	√++	√++	√++	√+	√++	√++				√++		
	Kammprofil-dichtungen KG1/KR	√++	√++	√++	√++	√++	√++		√++				√++	√++	
	Steel Trap™ Dichtungen	√++	√++	√++	√++	√++	√++		√++				√++	√++	√++
	Flansch Live-Loading		√++	√++	√++	√++	√++		√++				√++	√++	√++

√++ = Beste Wahl

√+ = Bessere Wahl

√ = Gute Wahl

# LIVE LOADING

## Flansche und Wärmetauscher

*Verbessern der Zuverlässigkeit, Senken der Emissionen und Verringern der Gesamtkosten durch maßgeschneiderte Dichtungslösungen für kritische Flansche.*

Technische Daten	5500	5505L	5505H
<b>Werkstoff</b>	Spezielle Legierung aus rostfreiem Stahl	Hochfeste, hochtemperaturbeständige und korrosionsbeständige Legierung aus rostfreiem Stahl	Chromstahl mit Oxidbeschichtung
<b>Temperatur</b>	-200 °C bis 300 °C (-328 °F bis 575 °F)	-100 °C bis 350 °C (-148 °F bis 662 °F)	0 °C bis 600 °C (32 °F bis 1100 °F)
<b>Korrosionsbeständigkeit</b>	gut	gut	mittel
<b>Anwendungen</b>	Einsatz in Kombination mit Chesterton® Kammprofil- oder SteelTrap™-Dichtungen auf Prozessflanschen, in Wärmetauschern, Behältern, Reaktoren, Ventildeckeln, Gehäusen, Schaugläsern		
<b>Garantie</b>	3-Jahres-Garantie (Bedingungen siehe Flansch Live-Loading-Garantie)		



- Zuverlässigkeit von Stillstand zu Stillstand
- Verringern die Stillstandszeiten von kritischen Anlagen beachtlich
- Senken Emissionen und erfüllen Umweltschutzvorschriften
- Reduzieren Leckage und Produktverluste
- Verringern Sicherheits- und Wartungsrisiken
- Verbessern die Werks- effizienz und verringern die Gesamtkosten

### Chesterton Live-Loading-System

Chesterton Flansch Live-Loading erhöht die Zuverlässigkeit von Flanschverbindungen durch Erhöhung der elastischen Energie in der Flanschbaugruppe. Das gewährleistet, dass die berechnete notwendige Flächenpressung nicht unterschritten wird, unabhängig von Druckschwankungen, Verlust an Dichtungshöhe oder Temperaturschwankungen. Chesterton Flansch-Tellerfedern sind speziell für Flanschverbindungen konstruiert und behalten ihre Flexibilität auch unter extremen mechanischen und thermischen Bedingungen.



Normen und Zulassungen sind auf Seite 90 aufgeführt.



# Ventile

Ein technisches Dichtungssystem, das die Funktionsfähigkeit aufrecht erhält und die Zuverlässigkeit verbessert – von Stillstand zu Stillstand – unter Einhaltung der Umweltschutzvorschriften.

## Technische Daten

<b>Werkstoffe</b>	5300 formgepresste Grafitdichtungsringe mit 1600 Inconel® Grafitpackung mit Flechtverstärkung, Kohlebuche, Live-Loading Federsätze.
<b>Druck</b>	317 bar g (4 600 psig)
<b>Temperatur</b>	
Max	2 760 °C (5 000 °F) in einer nicht oxidierenden Atmosphäre
	430 °C (800 °F) in einer oxidierenden Atmosphäre
Min	-240 °C (-400 °F)
<b>pH-Wert</b>	0 bis 14 außer Oleum, rauchende Salpetersäure, Königswasser, Fluor, Salzsäure und Fluorsäure.
<b>Anwendungen</b>	Regelventile, kritische Absperrarmaturen sowie druckluft-/motorbetriebene Ventile in Kraftwerken, Petrochemie, Raffinerien, im chemischen Bereich und in anderen Industriesparten.
<b>Garantie</b>	5-Jahres-Garantie (Bedingungen siehe Ventilemissions-Garantie)

Chesterton Dichtungslösungen 5300 und 1600 erfüllen den US-Brandtest API 589.

## Komponenten

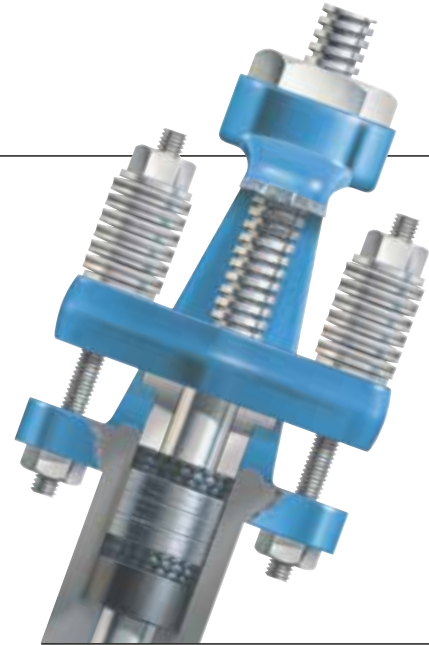

- Verbessert die Zuverlässigkeit kritischer Ventile
- Kompensiert Systemdruckabweichungen, Vibrationen und Temperaturschwankungen
- Verhindert Leckage durch konstanten Brillenandruck
- Verbesserte MTBR
- Reduziert Instandhaltungskosten
- Geringere Spindelreibung gewährleistet Funktionsfähigkeit

Dichtungslösungen für Armaturen und Flansche

## Andere Versionen



### Chesterton® 5800 Live-Loading-Sätze für Regelventile

5800 Grafit-Keil-Dichtungsringe reduzieren die Spindelreibung um 30 % im Vergleich zu formgepressten Grafitringen mit quadratischem Querschnitt.

Normen und Zulassungen sind auf Seite 90 aufgeführt.

# EMISSIONSKONTROLLE

## 1622 Ventilpackung mit geringen Emissionswerten direkt von der Spule

### Emisionsdichte Packung für Absperrarmaturen

Chesterton 1622 Ventilpackung mit geringen Emissionen minimiert Ventilemissionen und übertrifft die aktuellen Anforderungen für Raffinerien, Petrochemie- und Chemieindustrie.

**Garantierte Dichtwirkung mit weniger als 100 ppm für 5 Jahre gemäß EPA-Methode 21.**



- Extrem geringe Emissionen
- Nicht brennbar
- Einzelspulenpackung
- Hochdruck-geeignet

#### Technische Daten

<b>Werkstoffe</b>	Mit Inconel-Draht verstärkte flexible Grafitdichtungsringe mit speziellen Blockierungsmitteln
<b>Verfügbare Größen</b>	3,2 mm bis 25,4 mm (1/8" bis 1")
<b>Druck</b>	355 bar g (5 000 psig)
<b>Temperatur</b>	Max. 650 °C (1 200 °F) Dampf (850 °F) oxidierende Atmosphäre
<b>pH-Wert</b>	0 bis 14 außer starke Oxidationsmittel
<b>Anwendungen</b>	Absperrarmaturen mit Emissionskontrolle in Raffinerien, Petrochemie- und Chemieindustrie

## 1724 Low E Dichtsysteem für Regelventile

### Emisionskontrolle für Regelventile

Chesterton® 1724 Low E ist speziell für Regelventile konzipiert, die ein minimales Ausmaß an flüchtigen Emissionen benötigen. Sätze können so ausgeführt werden, dass vorhandene Regelventile auf Low E-Leistung hochgerüstet werden. Spezielle technische Sätze sind für Ventile der Marken Fisher®, Valtek® und Masoneilan® ausgelegt.

**Garantierte Dichtwirkung mit weniger als 100 ppm für 5 Jahre gemäß EPA-Methode 21.**



- Emissionsverringern ohne Ventilersatz
- Visuelle Drehmomentinspektion minimiert „heißes“ Nachziehen und verringert Sicherheitsrisiken
- Einfache Montage

#### Technische Daten

<b>Werkstoffe</b>	Formgepresste, geflochtene PTFE-Packung, geteilter Kohlenstoffdistanzring, Cartridge Live Loading-Baugruppen, neue Brillenbolzen und -muttern (für spezielle technische Sätze nur für Ventile von Fisher, Valtek und Masoneilan).
<b>Temperaturgrenze</b>	205 °C (400 °F)
<b>Chemische Beständigkeit</b>	pH-Wert 0 – 14 außer geschmolzene Alkalimetalle, elementares Fluor und starke Oxidationsmittel
<b>Anwendungen</b>	Regelventile mit Emissionsanforderungen in Raffinerien, Petrochemie und Chemieindustrie

Normen und Zulassungen sind auf Seite 90 aufgeführt.

VENTILPACKUNGEN

# 1600

## Überlegene Ventilpackung

Leistung von der Rolle mit Emissionsgarantie.

**Technische Daten**

<b>Werkstoffe</b>	Mit Inconel-Draht verstärkte flexible Grafitdichtungsringe		
<b>Anwendungen</b>	Absperrarmaturen, als Endring in Regelventilen, motorbetätigten Ventilen und Rußbläsern		
<b>Verfügbare Größen</b>	3,2 mm bis 25,4 mm (1/8" bis 1")		
<b>Druck</b>	580 bar g (8 400 psig)	<b>Temperatur</b>	Max. 650 °C (1 200 °F) Dampf Max. 455 °C (850 °F) oxidierende Atmosphäre
<b>pH</b>	0 bis 14 außer starke Oxidationsmittel		



- Nicht brennbar (API fire safe)
- Hervorragende Emissionskontrolle
- Hochtemperatur geeignet
- Garantierte Leistung
- Einfach vor Ort zuzuschneiden

# 1724

## PTFE-Ventilpackung

Ausgezeichnete Emissionskontrolle und chemische Beständigkeit.

**Technische Daten**

<b>Werkstoffe</b>	PTFE-Garn mit Schutzschmierstoffen		
<b>Anwendungen</b>	Absperrarmaturen, motorbetriebene Ventile, Regelventile		
<b>Verfügbare Größen</b>	3,2 mm bis 25,4 mm (1/8" bis 1")		
<b>Druck</b>	210 bar g (3 000 psig)	<b>Temperaturgrenze</b>	260 °C (500 °F)
<b>pH</b>	0 bis 14		



- Ausgezeichnete chemische Beständigkeit
- Sehr gute Emissionskontrolle
- Bleibt flexibel

# 5800

## Grafit-Keil-Dichtungsringe

Patentierter Regelventil-Dichtungslösung, die die Ventilspindelreibung verringert und die Dichtwirkung verbessert.

**Technische Daten**

<b>Werkstoffe</b>	Hochreines, formgepresstes Grafit		
<b>Anwendungen</b>	Regelventile		
<b>Druck</b>	210 bar g (3 000 psig) keine Endringe 310 bar g (4 500 psig) 1600 Endringe	<b>Temperaturgrenze</b>	2 760 °C (5 000 °F) nicht oxidierende Atmosphäre 430 °C (800 °F) oxidierende Atmosphäre
<b>pH-Wert</b>	0 bis 14		



- Dramatisch verbesserte Ventilspindelreaktion
- Garantiert geringe Emissionen
- Ausgezeichnete Chemikalien- und Temperaturbeständigkeit

Normen und Zulassungen sind auf Seite 90 aufgeführt.

Dichtungslösungen für Armaturen und Flansche

HALBMETALLISCHE FLACHDICHTUNGEN

# Kammprofildichtungen

## Halbmetallische Hochleistungsflachdichtungen

Extrem zuverlässige Flanschdichtung mit ausgezeichneter Emissionskontrolle.

**Technische Daten**

<b>Werkstoffe</b>	Träger aus rostfreiem Stahl mit Grafit- oder PTFE-Dichtungsauflage (weitere Werkstoffe erhältlich)		
<b>Anwendungen</b>	Rohrflansche, Wärmetauscher, Behälter, Reaktoren, Ventildeckel, Gehäuse		
<b>Druck</b>	300 bar g (4 350 psig)	<b>Temperatur</b>	Grafitdichtungsschicht 550 °C (1 020 °F) inertes Medium -200 °C bis 900 °C (-328 °F bis 1 650 °F) PTFE-Dichtungsschicht 300 °C (572 °F)
<b>pH-Wert</b>	0 bis 14		



- Zertifizierte emissionsarme Leistung
- Hohe Zuverlässigkeit
- Dichtungen nach DIN- und ANSI-Norm
- Kundenspezifische Formen erhältlich, einschließlich Wärmetauscher-Dichtungen

# Spiraldichtungen

## Wirtschaftliche halbmetallische Flachdichtungen

Ausgezeichnete Emissionskontrolle in einer Allzweckdichtung.

**Technische Daten**

<b>Werkstoffe</b>	Wicklungen aus rostfreiem Stahl mit Grafit- oder PTFE-Dichtungsschicht, Innenring aus rostfreiem Stahl, beschichteter Außenring aus rostfreiem Stahl (zusätzliche Werkstoffe erhältlich)		
<b>Anwendungen</b>	Rohrflansche, Behälter, Reaktoren, Ventildeckel, Gehäuse		
<b>Druck</b>	350 bar g (725 psig)	<b>Temperaturgrenze</b>	Grafitdichtungsschicht 450 °C (840 °F) PTFE-Dichtungsschicht 300 °C (570 °F)
<b>pH-Wert</b>	0 bis 14		



- Wirtschaftliche halbmetallische Lösung
- Geringe Emissionen
- Dichtungen nach DIN- und ANSI-Norm und kundenspezifische Formen erhältlich
- Verschiedene Ausführungen

# Steel Trap™ Dichtungen

## Halbmetallische Hochleistungsflachdichtung

Ein innovatives Flanschdichtungssystem zur sicheren und permanenten Abdichtung von Flanschen in anspruchsvollen Einsatzanwendungen.

**Technische Daten**

<b>Werkstoffe</b>	Metallträger aus nahezu allen Metallen mit Grafit-, PTFE- oder Keramikdichtungs-elementen		
<b>Anwendungen</b>	Rohrflansche, Wärmetauscher, Behälter, Reaktoren, Ventildeckel, Gehäuse		
<b>Druck</b>	415 bar g (6 000 psig)	<b>Temperatur</b>	Atmosphäre -200 °C bis 500 °C (-328 °F bis 932 °F) Dampf bis zu 650 °C (1 200 °F) Inertes Medium -200 °C bis 900 °C (-328 °F bis 1 650 °F)
<b>pH-Wert</b>	0 bis 14		

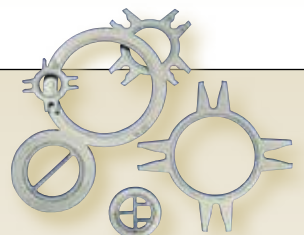

- Dünne Konstruktion und Einbettung des weichen Dichtungswerkstoff bietet besseren Schutz gegen Ausblasen
- Ersetzt Flachdichtungen ohne Anlagenmodifizierung
- Kann in nahezu jeder Form hergestellt werden

Normen und Zulassungen sind auf Seite 91 aufgeführt.

Dichtungslösungen für Armaturen und Flansche

## FLACHDICHTUNGEN

# Duragraf F

### Expandierte Grafitflachdichtung

Eine wirtschaftliche, einfach zu verwendende Grafitflachdichtung für allgemeine Anwendungen mit Folienverstärkung aus rostfreiem Stahl.

#### Technische Daten

<b>Werkstoffe</b>	Flexibler Grafit mit einer flachen 50 µm starken Einlage aus rostfreiem Stahl, Typ 316SS		
<b>Anwendungen</b>	Rohrflansche, Behälter, Reaktoren, Ventildeckel, Gehäuse		
<b>Verfügbare Stärken</b>	1 mm, 1,5 mm, 2 mm, 3 mm		
<b>Plattengröße</b>	1 000 mm x 1 000 mm (39" x 39")		
<b>Druck</b>	100 bar g (1 450 psig)	<b>Temperaturgrenze</b>	500 °C (932 °F)
<b>pH-Wert</b>	0 bis 14		

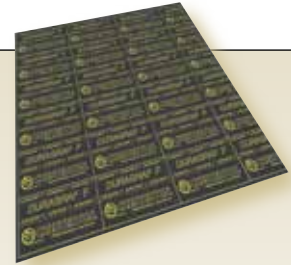

- Einfach per Hand zuzuschneiden
- Besonders leistungsfähig in Dampf und aggressiven Medien
- Als vorgeschchnittene Dichtung in standardmäßigen und kundenspezifischen Größen erhältlich

# Duragraf T

### Expandierte Grafitflachdichtung

Hochreine Grafitflachdichtung mit Spießblecheinlage aus rostfreiem Stahl.

#### Technische Daten

<b>Werkstoffe</b>	Flexibler Grafit mit einer 100 µm starken Spießblecheinlage aus rostfreiem Stahl, 1.4401 (Typ 316SS)		
<b>Anwendungen</b>	Rohrflansche, Behälter, Reaktoren, Ventildeckel, Gehäuse		
<b>Verfügbare Stärken</b>	1 mm, 1,5 mm, 2 mm, 3 mm		
<b>Plattengröße</b>	1 500 mm x 1 500 mm (59" x 59")		
<b>Druck</b>	120 bar g (1 740 psig)	<b>Temperaturgrenze</b>	500 °C (932 °F)
<b>pH-Wert</b>	0 bis 14		

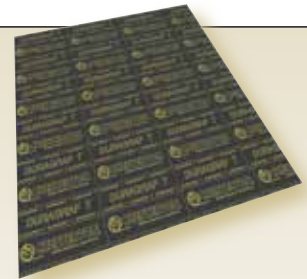

- Auch für den Einsatz in Kernkraftwerken erhältlich
- Mechanische Haftung gewährleistet Reinheit
- Als vorgeschchnittene Dichtung in standardmäßigen und kundenspezifischen Größen erhältlich

## 459

### Grafitflachdichtung mit Nickelfolienverstärkung

#### Technische Daten

<b>Werkstoffe</b>	Flexibler Grafit mit einer flachen, 0,026 mm starken Einlage aus Nickel		
<b>Anwendungen</b>	Rohrflansche, Behälter, Reaktoren, Ventildeckel, Gehäuse		
<b>Verfügbare Stärken</b>	1 mm, 1,6 mm (1/16"), 2 mm, 3,2 mm (1/8")		
<b>Plattengröße</b>	1 000 x 1 000 mm (39" x 39")		
<b>Druck</b>	140 bar (2 000 psi)		
<b>Temperaturgrenze</b>	870 °C (1 600 °F) nicht oxidierend, 454 °C (850 °F) oxidierend, mindestens -200 °C		
<b>Chemische Beständigkeit</b>	pH-Wert 0-14		



- Einfach per Hand zuzuschneiden
- Ausgezeichnete Druckbeständigkeit
- Geeignet für hohe Temperatur
- Ausgezeichnete chemische Beständigkeit

Normen und Zulassungen sind auf Seite 91 aufgeführt.

# 455EU

## Allzweck-Flachdichtung

Allzweck-Flachdichtung mit ausgezeichneter Leistung bei Niederdruck-Dampfanwendungen und leichten Chemikalienanwendungen.

### Technische Daten

<b>Werkstoffe</b>	Aramidfasern, Sonderfüllstoffe, NBR-Binder		
<b>Anwendungen</b>	Flüssige und gasförmige Medien, Trinkwasseranwendungen, allgemeine Anwendungen in der Industrie		
<b>Verfügbare Stärken</b>	0,5 mm, 1 mm, 1,5 mm, 2 mm, 3 mm		
<b>Plattengröße</b>	1 500 mm x 1 500 mm (59" x 59")		
<b>Druck</b>	85 bar g (1 230 psig)	<b>Temperaturgrenze</b>	250 °C (482 °F)

BS 7531 Grade Y



- Wirtschaftliche Dichtung für allgemeine Prozessanwendungen
- Geeignet für Dampf und leichte chemische Beanspruchung
- Als vorgeschchnittene Dichtung in standardmäßigen und kundenspezifischen Größen erhältlich

# 553

## Faserflachdichtung mit Fire-Safe Zulassung

Dieses Flachdichtungsmaterial in umweltverträglicher Bauweise erzielt ausgezeichnete Dichtungseigenschaften und wurde speziell konzipiert, um Gefahrenstoffe aus der Umwelt fernzuhalten. Die aufgeführten Zulassungen bestätigen das.

### Technische Daten

<b>Werkstoffe</b>	Aramidfasern, Glasfasern, Sonderfüllstoffe und ein NBR-Binder		
<b>Anwendungen</b>	Öle, Gase, Chemikalien, Kältemittel, Dampf, Wasser in allen Industrien		
<b>Verfügbare Stärken</b>	0,5 mm, 1 mm, 1,5 mm, 2 mm, 3 mm		
<b>Plattengröße</b>	1 500 mm x 1 500 mm (59" x 59")		
<b>Druck</b>	120 bar g (1 740 psig)	<b>Temperaturgrenze</b>	450 °C (842 °F)

BS 7531 Grade X



- Geeignet für Dampf, Chemikalien und verschiedene Kohlenwasserstoffe
- Ausgezeichnete Dichtung für allgemeinen Einsatz in Raffinerien
- Geeignet für hohe Temperatur und hohen Druck

# ECS-T

## PTFE-Flachdichtung

Gefüllte PTFE-Flachdichtung mit ausgezeichneten mechanischen Eigenschaften und ausgezeichneter chemischer Beständigkeit.

### Technische Daten

<b>Werkstoffe</b>	PTFE mit Füllstoffen		
<b>Anwendungen</b>	Hochdruck- und Temperaturanwendungen, speziell in Chemie- und Kohlenwasserstoffwerken und mit starken Säuren		
<b>Verfügbare Stärken</b>	1 mm, 1,5 mm, 2 mm, 3 mm		
<b>Plattengröße</b>	1 500 mm x 500 mm (59" x 59") außer 1 mm Stärke: 1 200 mm x 1 200 mm (47" x 47")		
<b>Druck</b>	83 bar g (1 200 psig)	<b>Temperaturgrenze</b>	260 °C (500 °F)
<b>pH-Wert</b>	0 bis 14		



- Ausgezeichnete chemische Beständigkeit
- Hervorragend geeignet für starke Säuren
- Als vorgeschchnittene Dichtung in standardmäßigen und kundenspezifischen Größen erhältlich

Normen und Zulassungen sind auf Seite 91 aufgeführt.

# Zusatzprodukte

Die Verschraubungen an Flanschen müssen gleichmäßig festgezogen werden, damit sie leckagefrei sind. Das gleichmäßige Festziehen ist mit ungeschmierten Schrauben nicht möglich. Anti-Haftmittel von Chesterton ergeben einen einheitlichen Reibungskoeffizienten zwischen Schrauben- und Muttergewinde und gewährleisten dadurch Leckagefreiheit und geringe Emissionen. Siehe Seite 60.



## 785 und 785 FG

Trenn-/Schmiermittel, hochdruckbeständig, temperaturbeständig. Siehe Seite 62.



## 783 ACR

Anti-Haftmittel mit ausgezeichnetem Korrosionsschutz für Muttern und Schrauben sowie mechanische Baugruppen. Siehe Seite 62.



## 615 HTG

Hochleistungs-Fett für anspruchsvolle Betriebsbedingungen. Siehe Seite 60.



## 652 Pneumatikschmieröl und Conditioner

Reinigt, schützt und verlängert die Lebensdauer von Pneumatikanlagen und Druckluftventilen. Siehe Seite 60.



## 800 GoldEnd®-Band

Robustes Dichtband aus hochdichtem PTFE. Siehe Seite 64.

# Ventillösungen

Durch laufende Forschung und modernste Errungenschaften kann Chesterton ein vollständiges Sortiment an Packungs- und Flachdichtungstechnologie anbieten. Unsere anerkannte Erfahrung bietet Dichtungssysteme mit der besten Leistung für einen breiten Anwendungsbereich.



## Werkzeuge

Für den korrekten Ein- und Ausbau von Spindeldichtungsringen werden **Stopfwerkzeuge**, **Packungsschneider** und **Packung zieher** benötigt, um Fehler und Anlagenschäden beim Neupacken eines Ventils zu minimieren.



## Abdichtung von Flanschverbindungen

Chesterton bietet verschiedenste **Dichtungs-lösungen für Flanschverbindungen**. Wir nutzen die beste verfügbare Technologie für Ihre wichtigen Flanschverschraubungen, um Ihnen die besten Empfehlungen für Ihre jeweiligen Anwendungen zu geben. **Formgegossene Dichtungen**, **Flachdichtungen** und **halbmetallische Flachdichtungen** sind für die meisten Prozessflansche geeignet

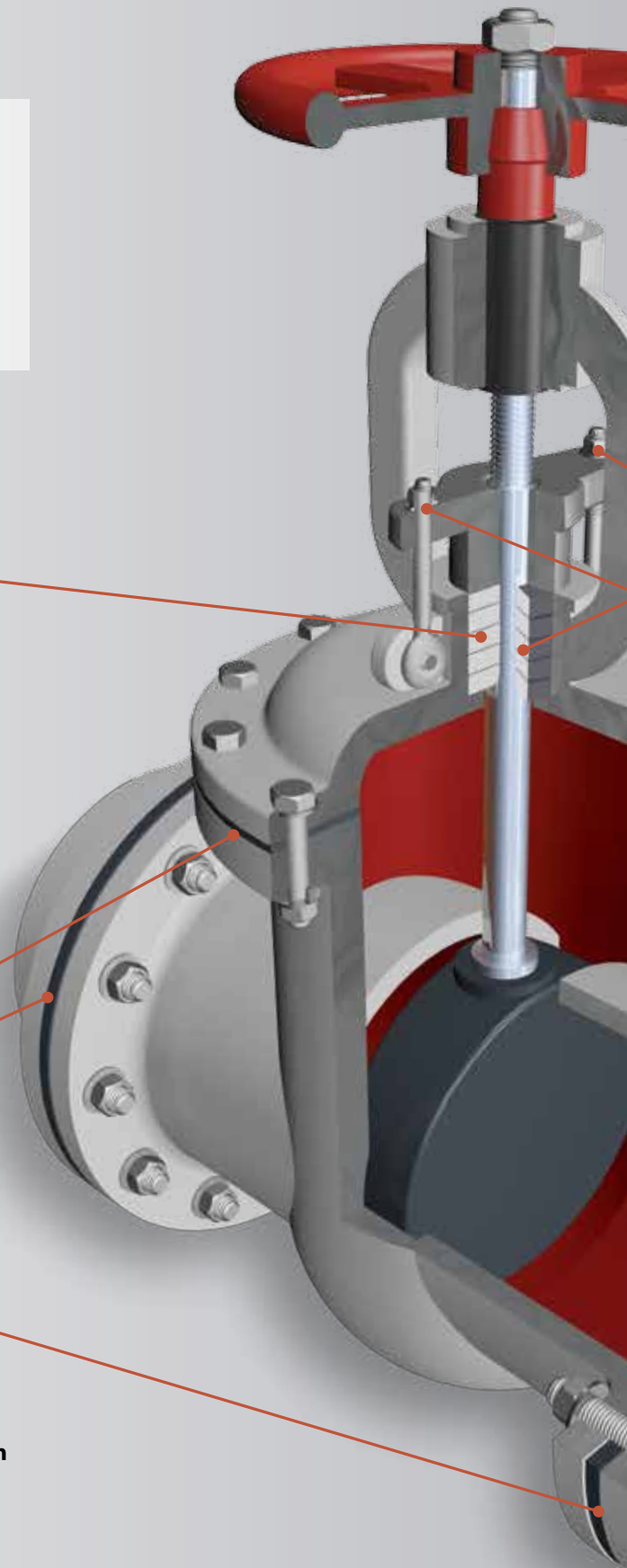



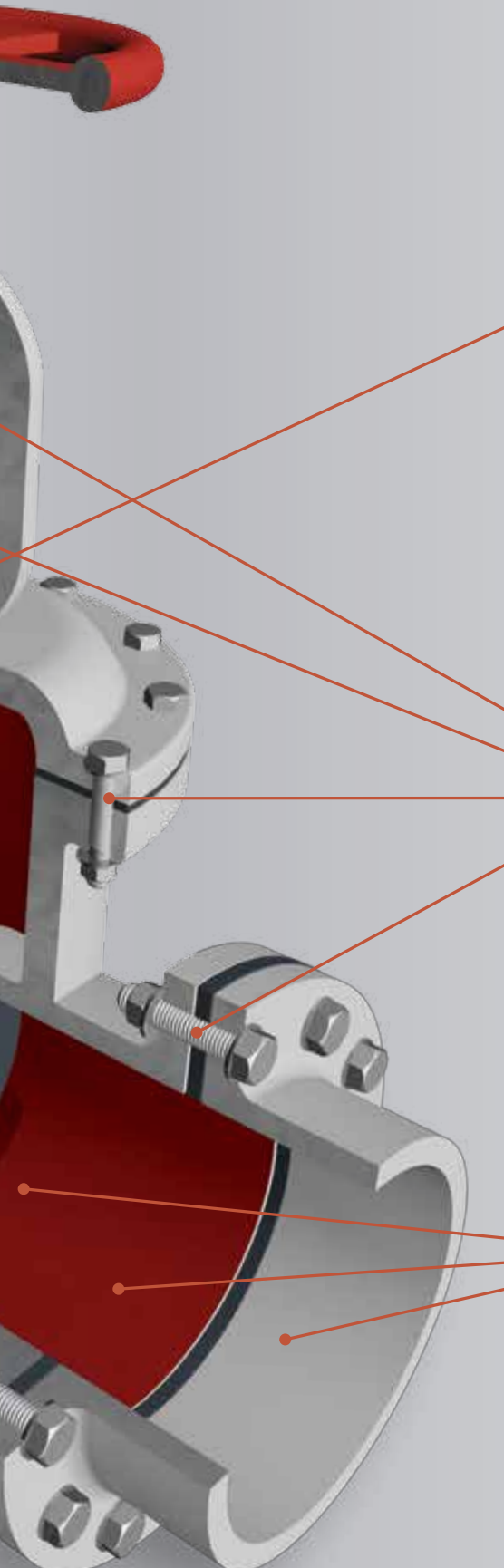

## Abdichtung von Ventilspindeln

Verbessern Sie die Anlagenzuverlässigkeit, erfüllen Sie Emissionsvorschriften für flüchtige Kohlenwasserstoffe und senken Sie die Gesamtkosten von Ventilen mit **Chesterton-Dichtungslösungen für Ventilspindeln**. Dampf- und chemikalienbeständige Packungen mit geringen Emissionen bieten jahrelangen Betrieb und verringern die Ventilinstandhaltung.

Nachmarkt-OEM-Ventilpackungssätze sind für wichtige Hersteller erhältlich und ermöglichen die einfache technische Verbesserung und Reparatur.



## Gewindeschmierung

Stellen Sie mit **Chesterton Anti-Haftmittel** sicher, dass Schraubverbindungen korrekt festgezogen sind und nicht festfressen, damit diese an Flanschen, Deckeln und Packungsmitteln einfach nachgezogen und demontiert werden können. Sie sind speziell formuliert, um das einheitliche und korrekte Festziehen von Schraubverbindungen zu ermöglichen.



## ARC-Schutzbeschichtungen

Erneuerung, Wiederherstellung und Beschichtung von Rohrleitungssystemen, Flanschen, Ventilkörpern und Ventilscheiben mit **ARC Effizienzsteigernden Schutzbeschichtungen** zum besseren Schutz vor Korrosion und/oder Abrasion durch Prozessmedien und vor den Auswirkungen von Kavitation an Ventillinneiteilen.

©2017 A.W. Chesterton Company

# ENGAGEMENT FÜR INNOVATION UND ZUVERLÄSSIGKEIT

## Technische Polymer-Lösungen

Die Engineered Polymer Solutions Group von Chesterton ist ein weltweiter Hersteller und Anbieter von Polymerdichtungen höchster Qualität. Wir kombinieren unsere technische Erfahrung mit modernsten Werkstofftechnologien, um industrieführende Lösungen anzubieten.

- Hydraulik- und Pneumatikdichtungen
- Federvorgespannte Dichtungen
- Kundenspezifische Dichtungen
- Service-Programme

## Werkstoffe und Innovation

Wir nutzen ein breites Spektrum an modernsten Polymertechnologien, um einen möglichst breiten Bereich an industriellen Anwendungen bedienen zu können.

## Designs und Expertise

Unsere Ingenieure verlassen sich bei der Konzipierung wertschöpfender Produkte auf langjährige Erfahrung und konzentrieren sich auf die laufende Verbesserung der Anlagenleistungen.

## SpeedSeal®

Durch seine voll integrierten, regionalen Produktionsstätten, mit modernstem Maschinenpark, flexiblen Werkzeugen und gut bestückten Halbzeuglagern bietet Chesterton seinen Kunden eine breite Auswahl an Produkten, die teilweise noch am gleichen Tag ausgeliefert werden können.



















## Lösungen und Service

Unsere Vertriebspartner und Spezialisten arbeiten eng mit Kunden zusammen, um Ihnen den besten Service der Branche zu bieten.



## Anwendungsleitfaden für Fluidtechnik

Wenden Sie sich bitte an Ihren lokalen Chesterton-Vertreter, damit er Ihnen bei der Auswahl der besten Produkte für Ihre Anwendung helfen kann.

LINEARBEWEGUNG																
Geschwindigkeit	Typen	Produkt	Profil Serie	Beschreibung	Attribute					Reibung			Versleißfestigkeit			
					Form	**masch. bearb.	hyd.	pne.	geteilt	Niedrig	Mittel	Hoch	Niedrig	Mittel	Niedrig	
bis 15 ms <sup>-1</sup> (3 000 ft/min)	Stangendichtungen, Kompressions- / Glydringdichtungen	RCCS		Bidirektional wirkende Zweikomponentendichtung		•	•	•		•				•		
		PCCS		Bidirektional wirkende Zweikomponentendichtung		•	•	•		•					•	
bis 1 ms <sup>-1</sup> (200 ft/min)	Abstreifer	W5K, W21K		Positive Lippengeometrie mit Bund	• <sup>1</sup>	•	•	•	•	•					•	
	Stangendichtungen, Nutringe	R10K, R22KN		Einfach wirkend, positive Lippengeometrie	• <sup>1</sup>	•	•	•		•						•
		R23K		Einfach wirkend, abgerundete Dichtlippe für Pneumatikanwendungen		•		•		•				•		
	Stangendichtungen, Dachmanschetten	R8K, R27K		Einfach wirkend, positive Dichtlippe, Dachmanschettensatz	• <sup>1</sup>	•	•		•		•				•	
		R11K		Einfach wirkend, negative Dichtlippe, Doppeldachmanschette	•	•	•		•		•				•	
		R28K		Einfach wirkend, positive Dichtlippe, Dachmanschettensatz		•	•		•		•				•	
		R28K1		Einfach wirkend, positive Dichtlippe, Dachmanschettensatz		•	•				•				•	
	Kolbendichtungen, Nutringe	P10K, P22KN		Einfach wirkend, positive Lippengeometrie	• <sup>1</sup>		•	•		•					•	
		P23K		Einfach wirkend, abgerundete Dichtlippe für Pneumatikanwendungen		•		•		•				•		
	Kolbendichtungen, Dachmanschetten	P8K, P27K		Einfach wirkend, positive Dichtlippe, Dachmanschettensatz	• <sup>1</sup>	•	•		•			•				•
		P28K		Einfach wirkend, positive Dichtlippe, Dachmanschettensatz		•	•		•		•				•	
		P28K1		Einfach wirkend, positive Dichtlippe, Dachmanschettensatz		•	•				•				•	
	Austauschbare Lager	16K, 17K, 18K, 19K		Führungsringe und -bänder in metrischen und US-Größen	•		•	•	•	•						•
		WR		Kundenspezifische Führungsbänder		•	•	•	•	•						•
	Anti-Extrusionsringe	9K		Stützringe oder Anti-Extrusionsringe		•	•	•	•	•					•	
bis 0,75 ms <sup>-1</sup> (150 ft/min)	Kompaktdichtungen (Stangen und Kolben)	R20K, P20K		Doppelt wirkend, negative Dichtlippe, für langsam laufende Hydraulikanwendungen		•	•				•			•		
Statisch	Ventildichtungen	M20K-OR		Statische Dichtung für O-Ring-Optimierung in Hydraulikventilen		•	•			•			•			

\*\* Für maschinell bearbeitete Produkte werden keine Werkzeuge benötigt.

<sup>1</sup> W21K-R27K, P27K, R22KN, P22KN sind maschinell bearbeitete Dichtungen.

# POLYMER- WERKSTOFFE

Die ausschließlich von Chesterton hergestellten Thermoset-Polyurethane (EU) sind hochentwickelte Dichtungswerkstoffe, die überdurchschnittliche Eigenschaften beim Einsatz in Hydraulik-, Pneumatik- und Rotationsmaschinen bieten. Diese Polymer-Technologie ist auf dem neuesten Stand der Technik, wurde im Einsatz erprobt und hat sich auf der gesamten Welt in schwierigsten Anwendungen bewährt.

## AWC800

AWC800, die Grundlage des Chesterton Polymerdichtungsprogramms, ist in unterschiedlichsten Profilen erhältlich.



### Betriebsbedingungen

Temperatur	50 °C bis +85 °C (-60 °F to 185 °F)
Druck	Max. 103,5 MPa (15 000 psig)
Mediumverträglichkeit	Flüssigkeiten auf Mineralölbasis, HFA-E, HFB (ISO 6743-4)
Flächengeschwindigkeit (kontinuierlich)	Linearbewegung 1,0 ms <sup>-1</sup> (200 ft/min), Rotation 0,5 ms <sup>-1</sup> s (100 ft/min)
Reibungskoeffizient	Trockenlauf 0,18 bis 0,22 $\mu$
Lagerdauer	>25 Jahre

AWC800 ist ein EU-Polyether-Werkstoff der PU Klasse

- Hohe Dichtwirkung und leckagefreier Betrieb
- Ausgezeichnete Verschleiß- und Abriebfestigkeit
- Dauerhafte Elastizität ermöglicht längere Standzeit
- Werkweiter Einsatz



AWC800 ist als formgegossene Dichtungen erhältlich.



AWC800 Halbzeuge sind bei allen Chesterton SpeedSeal Centern auf Lager. Hier können Dichtungen maschinell hergestellt und im 24 Stunden Service ausgeliefert werden.



AWC800 und AWC805 Fusion-Programm für flexible und schnelle Auslieferung von extragroßen Dichtungen.



# AWC805

Das AWC805 Polymer ist ein weicher Werkstoff, der sich an Unebenheiten von abgenutzten oder beschädigten Maschinenteilen anpasst und dadurch die Ausführung teurer Reparaturen aufschiebt.

# AWC825

## Maschinell bearbeitbarer Dichtungswerkstoff mit geringer Durometer-Härte

AWC825 ist ein differenzierter, maschinell bearbeitbarer Thermoset-Werkstoff speziell für die Verbesserung der Dichtungswirkung bei abgenutzten, geriefen, alten oder durch Lochfraß beschädigten industriellen Zylindern und Pressen.



# AWC860

Dank seiner mechanischen Eigenschaften eignet sich AWC860 optimal für anspruchsvolle Anwendungen, in denen es den mittleren Ausfallabstand (MTBR) von Maschinen verlängert.

## Einsatzbereich

	AWC805	AWC825	AWC860
<b>Beschreibung und Vorteile</b>	<ul style="list-style-type: none"> <li>• Hochelastisch</li> <li>• Verlängert wirtschaftlichen Betrieb von geringfügig abgenutzten Maschinenteilen</li> <li>• Passt sich an Unebenheiten an</li> </ul>	<ul style="list-style-type: none"> <li>• Hochelastisch</li> <li>• Verlängert wirtschaftlichen Betrieb von geringfügig abgenutzten Maschinenteilen</li> <li>• Ausgezeichnete Verschleiß-, Einreiß- und Abrasionsfestigkeit</li> <li>• Dauerhafte Elastizität</li> </ul>	<ul style="list-style-type: none"> <li>• Geeignet für höhere Temperaturen</li> <li>• Robuste Polymerstruktur</li> <li>• Längere Standzeit aufgrund von ausgezeichneter Abrasionsfestigkeit</li> <li>• Sehr geringe Reibung</li> </ul>
<b>Typische Anwendungen</b>	<ul style="list-style-type: none"> <li>• Bergbauanlagen</li> <li>• Hohe Staubbelastung</li> <li>• Pressen</li> <li>• Alte, abgenutzte Hydraulikzylinder</li> </ul>	<ul style="list-style-type: none"> <li>• Bergbauanlagen</li> <li>• Hohe Staubbelastung</li> <li>• Stahlindustrie</li> <li>• Hydraulische und mechanische Pressen</li> </ul>	<ul style="list-style-type: none"> <li>• Bergbauanlagen</li> <li>• Schmiedeanlagen</li> <li>• Stahlindustrie</li> <li>• Anspruchsvolle Anwendungen</li> </ul>
<b>Temperatur</b>	-50 °C bis 85 °C (-60 °F bis 185 °F)	-40 °C bis 85 °C (-40 °F bis 185 °F)	-50 °C bis 120 °C (-60 °F bis 250 °F)
<b>Druck</b>	Max 103,5 MPa (15 000 psi)	Max 52 MPa (7 200 psi)	Max 103,5 MPa (15 000 psi)
<b>Medium-verträglichkeit</b>	Flüssigkeiten auf Mineralölbasis, HFA-E, HFB (ISO 6743-4)	HF, HFL, HFA, HFB	Flüssigkeiten auf Mineralölbasis, HF, HFL, HFA, HFB (ISO 6743-4)
<b>Reibungskoeffizient</b>	0,35 Trockenlauf	Nicht verfügbar	0,18 bis 0,22 Trockenlauf
<b>Reißdehnung</b>	580 %	230 %	540 %

Weitere Informationen zur Produktkompatibilität finden Sie auf [chestertonfluidpower.com](http://chestertonfluidpower.com).

HYDRAULIK- UND PNEUMATIKDICHTUNGEN

# 11K

## Geteilte zweiteilige Stangendichtungen

Adaptive Lösung für Schwereinsatz-Hydraulikzylinder. Eliminiert die Notwendigkeit der Anlagendemontage für den Dichtungseinbau und ermöglicht Abdichtung auch an abgenutzten, geriefen Oberflächen.

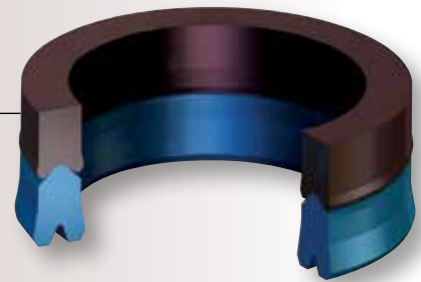

- Ersetzt die Dachmanschetten-Baugruppe
- Das geteilte Design eliminiert den Bedarf für Anlagendemontage
- Ein optimiertes Dichtungskonzept für verschiedene Pressenanwendungen
- Die Kombination von zwei Werkstoffen eignet sich gut in neuen und abgenutzten Anlagen
- Die Konstruktion eliminiert Einbauräumenpassungen und späteres Nachspannen
- Fusion-Programm

SPEZIFIKATIONEN

Werkstoff (Bezeichnung)	Größenbereich* mm (Zoll)	Temperatur °C (°F)	Druck MPa (psi)	Geschwindigkeit ms <sup>-1</sup> (ft/min)
AWC700 (FKM)	6 bis 152 (1/4 bis 6)	-30 bis 200 (-20 bis 400)	34,5 (5 000)	1,5 (300)
AWC800 (EU)	6 bis 1 320 (1/4 bis 52)	-50 bis 85 (-60 bis 185)	103,5 (15 000)	1 (200)
AWC805 (EU)	6 bis 1 320 (1/4 bis 52)	-50 bis 85 (-60 bis 185)	103,5 (15 000)	0,5 (100)
AWC825 (EU)	6 bis 1 400 (1/4 bis 55)	-40 bis 85 (-40 bis 185)	51,7 (7 500)	0,5 (100)
AWC830 (EU)	6 bis 254 (1/4 bis 10)	-35 bis 75 (-30 bis 165)	52,0 (7 500)	0,9 (185)
AWC860 (EU)	6 bis 508 (1/4 bis 20)	-50 bis 120 (-60 bis 250)	103,5 (15 000)	1,25 (250)

Auf die Anwendung zugeschnittene Dichtungssysteme können basierend auf 11K in Kombination mit CHESTERTON® 9K Anti-Extrusionsringen und Distanz-/Abstandhalteringen aufgebaut werden. Mit diesem modularen System kann der am besten geeignete Satz für alle Arten von Zylinderanwendungen im Schwereinsatz und unter allen Betriebsbedingungen geschaffen werden. Flexibel, modular und kundenspezifisch angepasst – die optimale Lösung für den Ersatz herkömmlicher Dachmanschetten.

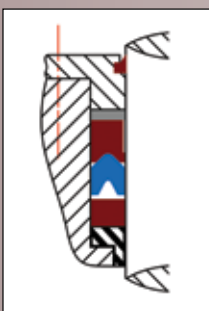

Große Einbaurautiefe Anti-Extrusionsring (9K) schützt die Dichtung (11K) vor Extrusion, während der Distanzring den axialen Raum vor dem Dichtungsring füllt.

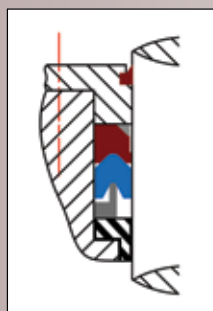

Mehrkomponentensystem für kleine Einbaurautiefe, in dem der integrierte Anti-Extrusionsring vor Extrusion schützt. Der Abstandhalterring stützt die Dichtung ab und hält sie in der Einbauposition (bei schwimmender Buchse oder in Vakuum).

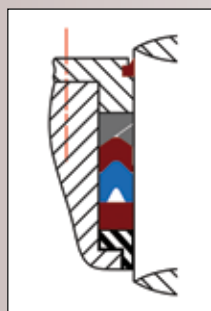

Große Einbaurautiefe Kundenspezifischer, selbstfluchtender Flanschring sorgt für ausgezeichneten Widerstand gegen Extrusion, wenn ein großer Extrusionsspalt vorhanden ist (abgenutzte Buchsen oder Kolben).

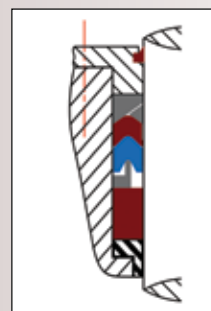

Mehrkomponentensystem für den Ersatz eines herkömmlichen Packungssatzes bei extra großer Einbaurautiefe. Der Distanzring hält die Dichtung gemeinsam mit dem Abstandhalterring in der Einbauposition, während der selbstfluchtende Flanschring die Dichtung bei einem großen Extrusionsspalt vor Extrusion schützt. (Typische Anwendungen sind abgenutzte Horizontalpressenzylinder.)

Normen und Zulassungen sind auf Seite 91 aufgeführt.

Dichtungslösungen für Fluidtechnik

# 8K™ und 27K

## Geteilte Dachmanschetten für Hydraulikstangenanwendungen

Fortschrittliche Dachmanschetten-Technologie, formgegossen für schnell laufende Hydraulik- anwendungen und in rot/blau für geriefte bzw. mechanisch beschädigte Stangenoberflächen.

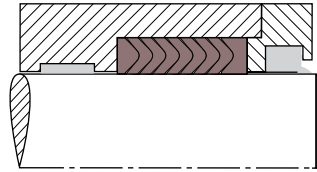

### SPEZIFIKATIONEN

Werkstoff (Bezeichnung)	Größenbereich* mm (Zoll)	Temperatur °C (°F)	Druck MPa (psi)	Geschwindigkeit ms <sup>-1</sup> (ft/min)
AWC700 (FKM)	6 bis 152 (1/4 bis 6)	-30 bis 200 (-20 bis 400)	34,5 (5 000)	1,5 (300)
AWC800 (EU)	6 bis 1 320 (1/4 bis 52)	-50 bis 85 (-60 bis 185)	103,5 (15 000)	1 (200)
AWC805 (EU)	6 bis 1 320 (1/4 bis 52)	-50 bis 85 (-60 bis 185)	103,5 (15 000)	0,5 (100)
AWC825 (EU)	6 bis 1 400 (1/4 bis 55)	-40 bis 85 (-40 bis 185)	51,7 (7 500)	0,5 (100)
AWC830 (EU)	6 bis 254 (1/4 bis 10)	-35 bis 75 (-30 bis 165)	52,0 (7 500)	0,9 (185)
AWC860 (EU)	6 bis 508 (1/4 bis 20)	-50 bis 120 (-60 bis 250)	103,5 (15 000)	1,25 (250)

### PRODUKTPROFILE:

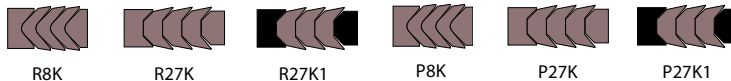

- Geteilte Komponenten vereinfachen die Montage
- Leichter Dichtungsflansch ist für höhere Geschwindigkeit geeignet als herkömmliche Dachmanschetten
- Druckempfindliche Lippe minimiert Reibung und verlängert die Lebensdauer
- Werkstoffkombinationen eignen sich gut in neuen und abgenutzten Anlagen

# 10K™ und 22KN

## Einfach wirkende Nutringkonstruktion für Stangen- und Kolbenanwendungen

Hochleistungs-Nutringkonstruktion für Hydraulik- und Pneumatikanwendungen. Der 10K Super Monoseal® wird in einem angepassten Formverfahren hergestellt, bei dem vorhandene Werkzeuge genutzt werden. 22KN wird in einem flexiblen Fertigungsverfahren in beliebigen Größen hergestellt.

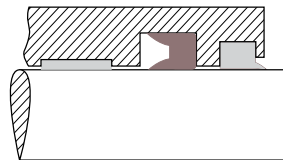

### SPEZIFIKATIONEN

Werkstoff (Bezeichnung)	Größenbereich* mm (Zoll)	Temperatur °C (°F)	Druck MPa (psi)	Geschwindigkeit ms <sup>-1</sup> (ft/min)
AWC700 (FKM)	6 bis 152 (1/4 bis 6)	-30 bis 200 (-20 bis 400)	34,5 (5 000)	1,5 (300)
AWC800 (EU)	6 bis 1 320 (1/4 bis 55)	-50 bis 85 (-60 bis 185)	103,5 (15 000)	0,9 (185)
AWC805 (EU)	6 bis 1 400 (1/4 bis 55)	-40 bis 85 (-40 bis 185)	103,5 (15 000)	0,5 (100)
AWC825 (EU)	6 bis 1 400 (1/4 bis 55)	-40 bis 85 (-40 bis 185)	51,7 (7 500)	0,5 (100)
AWC830 (EU)	6 bis 254 (1/4 bis 10)	-35 bis 75 (-30 bis 165)	52,0 (7 500)	0,9 (185)
AWC860 (EU)	6 bis 508 (1/4 bis 20)	-50 bis 120 (-60 bis 250)	103,5 (15 000)	1,25 (250)

### PRODUKTPROFILE:

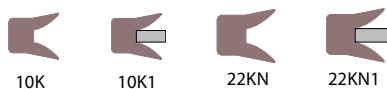

- Automatische Abdichtung für optimale Dichtkraft bei minimalem Reibwiderstand
- Flexible Lippenkonstruktion kompensiert zu großen Radialabstand in abgenutzten Maschinen
- Fortschrittliche Werkstofftechnik hält geriefen, beschädigten Flächen stand
- Lippenprofil mit positivem Flankenwinkel wischt Verunreinigungen von der Passfläche weg
- Fusion-Programm

\*Wenden Sie sich bitte an Ihren Chesterton-Vertreter für größere Abmessungen. Normen und Zulassungen sind auf Seite 91 aufgeführt.

# 22K

## Einfach wirkender Nutring für Stangen- und Kolben-Hydraulikanwendungen

Flexible Produktserie von Hochleistungs-Hydraulikdichtungen für Standard- und Hochdruckanwendungen.

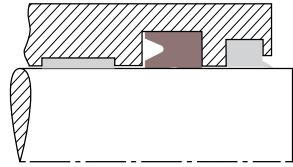

### SPEZIFIKATIONEN

Werkstoff (Bezeichnung)	Größenbereich* mm (Zoll)	Temperatur °C (°F)	Druck MPa (psi)	Geschwindigkeit ms <sup>-1</sup> (ft/min)
AWC700 (FKM)	6 bis 152 (1/4 bis 6)	-30 bis 200 (-20 bis 400)	34,5 (5 000)	1,5 (300)
AWC800 (EU)	6 bis 1 320 (1/4 bis 52)	-50 bis 85 (-60 bis 185)	103,5 (15 000)	1 (200)
AWC825 (EU)	6 bis 1 400 (1/4 bis 55)	-40 bis 85 (-40 bis 185)	51,7 (7 500)	0,5 (100)
AWC830 (EU)	6 bis 254 (1/4 bis 10)	-35 bis 75 (-30 bis 165)	52,0 (7 500)	0,9 (185)
AWC860 (EU)	6 bis 508 (1/4 bis 20)	-50 bis 120 (-60 bis 250)	103,5 (15 000)	1,25 (250)

Zutreffende Normen: DIN/ISO 5597, DIN/ISO 5597-1, DIN/ISO 7425-2

### PRODUKTPROFILE:



- Einfach wirkendes Nutring Design mit Null Leakage über den gesamten Betriebsbereich
- Abriebbeständiges Design, ausgezeichnete Leistung in Hydraulikanwendungen
- Lippengeometrie stabilisiert die Dichtung, verhindert Verdrehen und vereinfacht den Einbau
- Anwendungsspezifische Lösungen, einschließlich Anti-Extrusionring, Vorspannung und dynamische statische Lippendesigns

# 28K/28K1

## Dachmanschetten für Kolben- und Stangenanwendungen in der Hydraulik

Flexible Produktserie von bewährten Hochleistungs-Dachmanschetten für anspruchsvolle Hydraulikanwendungen.

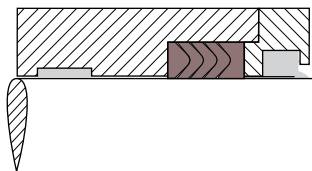

### SPEZIFIKATIONEN

Werkstoff (Bezeichnung)	Größenbereich* mm (Zoll)	Temperatur °C (°F)	Druck MPa (psi)	Geschwindigkeit ms <sup>-1</sup> (ft/min)
AWC700 (FKM)	6 bis 152 (1/4 bis 6)	-30 bis 200 (-20 bis 400)	34,5 (5 000)	1,5 (300)
AWC800 (EU)	6 bis 1 320 (1/4 bis 52)	-50 bis 85 (-60 bis 185)	103,5 (15 000)	1 (200)
AWC825 (EU)	6 bis 1 400 (1/4 bis 55)	-40 bis 85 (-40 bis 185)	51,7 (7 500)	0,5 (100)
AWC830 (EU)	6 bis 254 (1/4 bis 10)	-35 bis 75 (-30 bis 165)	52,0 (7 500)	0,9 (185)
AWC860 (EU)	6 bis 508 (1/4 bis 20)	-50 bis 120 (-60 bis 250)	103,5 (15 000)	1,25 (250)

### PRODUKTPROFILE:



- Geteilte Komponenten vereinfachen die Montage
- Symmetrische Abstreiferkonstruktion zum Einsatz in Stangen- und Kolbenanwendungen
- Flexible Abstreifer für Reibbelastungen von Metallkomponenten
- Bearbeitungsvorgang gestattet Flexibilität, damit beliebige Größen erzeugt werden können

\*Wenden Sie sich bitte an Ihren Chesterton-Vertreter für größere Abmessungen. Normen und Zulassungen sind auf Seite 91 aufgeführt.



# 20K™

## Robuste bidirektionale Hydraulikdichtung

Robuste Dichtungsstruktur kombiniert mit Hochleistungs-Polymer-technologie für die anspruchsvollsten Hochdruckanwendungen.

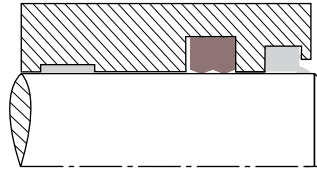

### SPEZIFIKATIONEN

Werkstoff (Bezeichnung)	Größenbereich* mm (Zoll)	Temperatur °C (°F)	Druck MPa (psi)	Geschwindigkeit ms <sup>-1</sup> (ft/min)
AWC700 (FKM)	6 bis 152 (1/4 bis 6)	-30 bis 200 (-20 bis 400)	34,5 (5 000)	0,75 (150)
AWC800 (EU)	6 bis 1 400 (1/4 bis 55)	-50 bis 85 (-60 bis 185)	103,5 (15 000)	0,5 (100)
AWC830 (EU)	6 bis 254 (1/4 bis 10)	-35 bis 75 (-30 bis 165)	52,0 (7 500)	0,5 (100)
AWC860 (EU)	6 bis 508 (1/4 bis 20)	-50 bis 120 (-60 bis 250)	103,5 (15 000)	0,62 (125)

Zutreffende Normen: DIN/ISO 4725-1, DIN/ISO 4725-2, DIN/ISO 6547

### PRODUKTPROFILE:

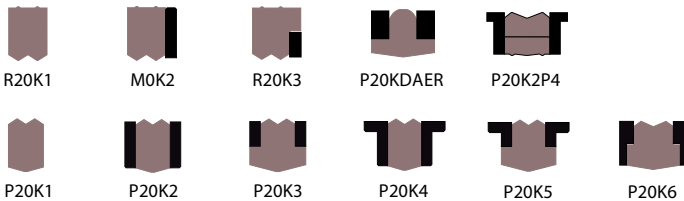

- Idealer Ersatz für 2-, 3- oder 4-teilige Enddeckel-Dichtungsbaugruppen
- Ausgezeichneter Extrusionswiderstand
- Abriebbeständiges Design für anspruchsvollste Umgebungen
- Ausgezeichneter Widerstand gegen Stoßbelastungen und Druckspitzen

# CCS

## Stangen- und Kolbendichtungen

Hochleistungs-Zweikomponentensystem für bidirektionale Dichtfunktion in Hydraulik- und Pneumatikanwendungen.

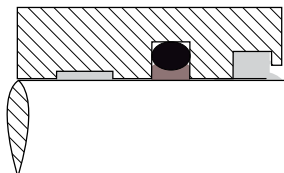

### SPEZIFIKATIONEN

Deckelwerkstoff (Bezeichnung)	Größenbereich* mm (Zoll)	Temperatur °C (°F)	Druck MPa (psi)	Geschwindigkeit ms <sup>-1</sup> (ft/min) Linear/Rotation
**AWC800 (EU)	bis 1 400 (55)	-35 bis 85 (-30 bis 185)	34,5 (5 000)	0,85 (185)/0,5 (100)
**AWC850 (EU)	6 bis 254 (1/4 bis 10)	-50 bis 104 (-60 bis 220)	34,5 (5 000)	0,9 (185)/0,5 (100)
**AWC860 (EU)	bis 508 (20)	-35 bis 120 (-30 bis 250)	34,5 (5 000)	1,25 (250)/0,75 (150)
**AWC300 (glasfasergefülltes PTFE)	bis zu 600 (24)	-35 bis 120 (-30 bis 250)	34,5 (5 000)	15 (3 000)/5,0 (960)
***AWC400 (kohlefasergefülltes PTFE)	bis zu 600 (24)	-35 bis 120 (-30 bis 250)	34,5 (5 000)	15 (3 000)/5,0 (960)
**AWC500 (bronzefülltes PTFE)	bis 600 (24)	-35 bis 120 (-30 bis 250)	34,5 (5 000)	15 (3 000)/5,0 (960)

Zutreffende Normen: DIN/ISO 4725-1 und 4725-2

\*\*Buna-Vorspannung  
\*\*\*FKM-Vorspannung

### PRODUKTPROFILE:

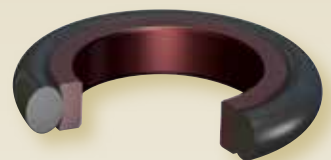

- PTFE der zweiten Generation und Hochleistungspolymere bieten verbesserte Leistung
- Glydringdichtung, die die Dichtkraft bei zunehmendem Systemdruck erhöht
- Dramatisch verringerte Reibung und eliminiertes „Stecken und Rutschen“
- Ausgezeichnete Chemikalien- und Temperaturbeständigkeit

\*Wenden Sie sich bitte an Ihren Chesterton-Vertreter für größere Abmessungen. Normen und Zulassungen sind auf Seite 91 aufgeführt.

# W21K

## Abstreifer für Hydraulik- und Pneumatikanwendungen

Hochleistungsschutz von Hydraulik- und Pneumatik-Anwendungen/-Systemen.

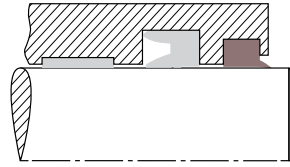

### SPEZIFIKATIONEN

Werkstoff (Bezeichnung)	Größenbereich* mm (Zoll)	Temperatur °C (°F)	Geschwindigkeit ms <sup>-1</sup> (ft/min)
AWC700 (FKM)	6 bis 152 (1/4 bis 6)	-30 bis 200 (-20 bis 400)	1,5 (300)
AWC800 (EU)	6 bis 1 400 (1/4 bis 55)	-50 bis 85 (-60 bis 185)	1 (200)
AWC830 (EU)	6 bis 254 (1/4 bis 10)	-35 bis 75 (-30 bis 165)	0,9 (185)
AWC860 (EU)	6 bis 508 (1/4 bis 20)	-50 bis 120 (-60 bis 250)	1,25 (250)

Zutreffende Normen: DIN/ISO 6195, ISO 3320

### PRODUKTPROFILE:



- Lippenprofil mit positivem Flankenwinkel wischt Verunreinigungen effektiv von der Oberfläche
- Verhindert Riefenbildung und Systemkontamination
- Abriebbeständiges Design für anspruchsvollste Umgebungen
- Verlängert die Lebensdauer von Anlagen und Komponenten

# 23K

## Pneumatikdichtungen für Stangen- und Kolbenanwendungen

Einzigartige Dichtungsstruktur kombiniert mit Hochleistungs- Polymertechnologie für reibungsarme Abdichtung in Pneumatikanwendungen.

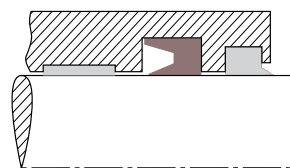

### SPEZIFIKATIONEN

Werkstoff (Bezeichnung)	Größenbereich* mm (Zoll)	Temperatur °C (°F)	Druck MPa (psi)	Geschwindigkeit ms <sup>-1</sup> (ft/min)
AWC700 (FKM)	6 bis 152 (1/4 bis 6)	-30 bis 200 (-20 bis 400)	0,9 (125)	1,5 (300)
AWC800 (EU)	6 bis 1 400 (1/4 bis 55)	-50 bis 85 (-60 bis 185)		1 (200)
AWC830 (EU)	6 bis 254 (1/4 bis 10)	-35 bis 75 (-30 bis 165)		0,9 (185)
AWC860 (EU)	6 bis 508 (1/4 bis 20)	-50 bis 120 (-60 bis 250)		1,25 (250)

### PRODUKTPROFILE:

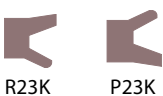

- Einzigartige Lippengeometrie liefert optimale Dichtkraft für Pneumatikanwendungen
- Lippendesign mit Radius gewährleistet einen durchgehenden Schmierfilm, der Verschleiß minimiert
- Einzigartige Konstruktion minimiert die Bildung von Reibungswärme und Energieverbrauch
- Eliminiert „Stecken und Rutschen“

\*Wenden Sie sich bitte an Ihren Chesterton-Vertreter für größere Abmessungen. Normen und Zulassungen sind auf Seite 91 aufgeführt.

# 9K

## Anti-Extrusionsringe für Hydraulikanwendungen

Verhindern, dass Dichtungen bei robusten Hochdruckanwendungen in die Maschinenfreiräume (Spalte) ausgepresst werden.

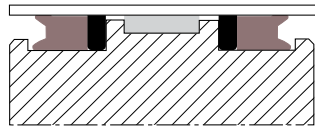

### SPEZIFIKATIONEN

Werkstoff (Bezeichnung)	Größenbereich* mm (Zoll)	Temperatur °C (°F)
AWC520 (Hochreines PTFE)	6 bis 600 (1/4 bis 24)	Kryogen bis 230 (Kryogen bis 450)
AWC650 (Acetal)	6 bis 381 (1/4 bis 15)	-30 bis 90 (-20 bis 200)
AWC665 (Nylon mit MoS <sub>2</sub> )	>381 bis 1 450 (>15 bis 57)	-40 bis 105 (-40 bis 212)
AWC663 (PA-6)	6 bis 600 (1/4 bis 24)	-40 bis 105 (-40 bis 212)

### PRODUKTPROFILE:

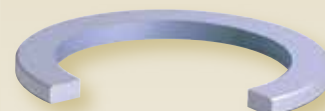
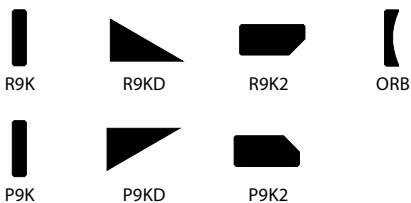

- Verhindert Extrusion der Dichtung in Maschinenfreiraum verbesserte MTBR
- Führungsringe werden in einem flexiblen Fertigungsverfahren in beliebigen Größen hergestellt
- Erhältlich mit verschiedenen Profilen und in verschiedenen Werkstoffen
- Geteiltes Design vereinfacht die Montage

# 16K und 17K

## Führungsbänder für Hydraulik- und Pneumatik-Anwendungen

Auswechselbare Hochleistungs-Führungsbänder für Schwerlast-Hydraulikzylinder und Umformmaschinen. Durch die ausgezeichneten mechanischen Eigenschaften und die integrierten Schmierstoffe eignet sich dieses Führungsband für Kolben und Stangen in den meisten Anwendungen mit Längsbewegungen.



### SPEZIFIKATIONEN

Werkstoff (Bezeichnung)	Größenbereich* mm (Zoll)	Temperatur °C (°F)	Druckfestigkeit MPa (psi) ASTM D695	Geschwindigkeit ms <sup>-1</sup> (ft/min)
AWC640 Duroplastisches Polyesterharz	300 mm bis 1 575 mm	-40°C bis 121°C (-40°F bis 250°F)	345 MPa (50 000 psi)	1,0 ms <sup>-1</sup> (200 ft/min)

16K Metrische Abmessungen		
Querschnitt (S), mm	Höhe (H <sub>1</sub> ), mm	Durchmesserbereich (AD), mm
2,5 mm 4,0 mm	15 mm	300 mm bis 1 575 mm
	20 mm	300 mm bis 1 575 mm
	25 mm	300 mm bis 1 575 mm
	30 mm	300 mm bis 1 575 mm

17K Zöllige Abmessungen		
Querschnitt (S), Zoll	Nutenbreite (L), Zoll	Durchmesserbereich (d/D), Zoll
0,125	1"	12" bis 62"
	1.5"	12" bis 62"
	2"	12" bis 62"



- Verhindert Riefenbildung bei Metall-Metall-Kontakt, verlängert die Anlagenlebensdauer
- Verringert radiale Bewegung, verlängert die Standzeit der Dichtung
- Integrierter Schmierstoff sorgt für niedrigen Reibungsbeiwert der Passflächen
- Geteilte kontinuierliche Spule für Anlagen mit großem Durchmesser

\*Wenden Sie sich bitte an Ihren Chesterton-Vertreter für größere Abmessungen. Normen und Zulassungen sind auf Seite 91 aufgeführt.

# 18K und 19K

## Führungsringe für Hydraulik- und Pneumatikanwendungen

Auswechselbare Hochleistungs-Präzisions-Führungsringe für Zylinder.

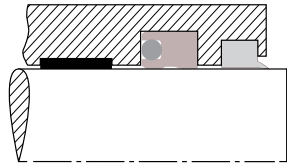

### SPEZIFIKATIONEN

Werkstoff** (Bezeichnung)	Größenbereich* mm (Zoll)	Temperatur °C (°F)	Druckfestigkeit MPa (psi) ASTM D695	Geschwindigkeit ms <sup>-1</sup> (ft/min)
AWC660 40 % glasfasergefülltes Nylon	Bis 508 (bis 20)	-40 bis 121 (-40 bis 250)	158,8 (23 000)	1,25 (250)

Metrische Designs von 19K		
Querschnitt (S), mm	Höhe (H <sub>1</sub> ), mm	Außendurchmesserbereich (AD), mm
2,5	5	20 bis 140
	9	55 bis 220
	14	70 bis 400
	24	315 bis 400

US-Designs von 18K		
Querschnitt (S), Zoll	Höhe (H <sub>1</sub> ), Zoll	Außendurchmesserbereich (AD), Zoll
0,125	0,375	1 bis 4
	0,500	1,5 bis 6
	0,750	3,5 bis 8
	1,000	4 bis 20

### PRODUKTPROFILE:



18K

19K

# WR

## Führungsringe für Hydraulik- und Pneumatikanwendungen

Kundenspezifische Führungsringe für Hydraulik- und Pneumatikanwendungen.

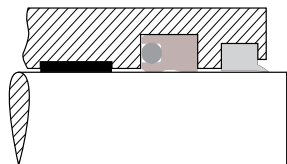

### SPEZIFIKATIONEN

Werkstoff** (Bezeichnung)	Größenbereich* mm (Zoll)	Temperatur °C (°F)	Druckfestigkeit MPa/psi ASTM/ISO-Prüfung	Geschwindigkeit ms <sup>-1</sup> (ft/min)
AWC630 Ungefülltes PEEK	25 bis 152 (1 bis 6)	-45 bis 175 (-50 bis 350)	138,1 / 20 000 ASTM D695	1 (200)
AWC635 Glasfasergefülltes PEEK	25 bis 152 (1 bis 6)	-45 bis 175 (-50 bis 350)	179,5 / 26 000 ASTM D695	1 (200)
AWC650 Acetal (POM)	25 bis 381 (1 bis 15)	-31 bis 73 (-25 bis 165)	55,2 / 8 000 ASTM D695	1 (200)
AWC665 Nylon mit MoS <sub>2</sub>	381 bis 1 450 (15 bis 57)	-40 bis 105 (-40 bis 212)	96,7 / 14 000 ISO 604	1 (200)

Zutreffende Normen: IDIN/ISO 10776

### PRODUKTPROFILE:



WR

R9KL

WRTR

WRUR

P9KL

WRTP

WRUP

\*Wenden Sie sich bitte an Ihren Chesterton-Vertreter für größere Abmessungen.

\*\*Andere Werkstoffe auf Anfrage erhältlich

Normen und Zulassungen sind auf Seite 91 aufgeführt.



- Temperatur stabilisiertes Nylon – höhere Tragkraft wie Bronze
- Auswechselbare Führungsbänder verhindern Metall-Metall-Kontakt und verlängern die Anlagenlebensdauer
- Geringere radiale Bewegung und längere Standzeit der Dichtung
- Geteilte Bauweise reduziert Stillstandszeiten



- Auswechselbare Führungsbänder, eine kosteneffektive Methode zur Verbesserung der Anlagenleistung
- Verringern radiale Bewegung, verhindern Kontakt von Metall zu Metall und verlängern die Standzeit der Dichtung
- Kundenspezifische Führungsringe eliminieren unnötige Modifizierungen
- Bearbeitungsvorgang gestattet Flexibilität in der Erzeugung beliebiger Größen

# M20K

## O-Ring-Austauschsätze für Hydraulikventile

Diese Chesterton® Ventildichtung wird aus AWC800 Super-Polymer hergestellt und erhöht die Standzeit gegenüber herkömmlichen O-Ringen. Das verringert Wartung und Leckage.

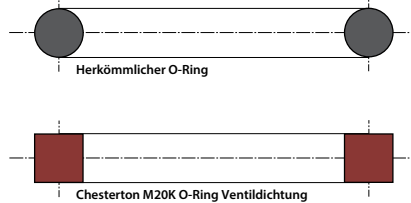

### ERHÄLTICHE STANDARDSÄTZE

Ventilgröße und Anschluss	Ersetzter O-Ring	Menge (Stück)	Kleiner Satz, Bestellnr. CLK0104	Standardsatz, Bestellnr. CLK0105	Großer Satz, Bestellnr. CLK0155
NG6 (A,B,P,T)	OR9,25x1,78	25	✓	✓	✓
NG10 (A,B,P,T)	OR12X2	25	✓	✓	✓
NG10 (X,Y)	OR10,82X1,78	25	✓	✓	✓
NG16 (A,B,P,T)	OR22X2,5	25	✓	✓	✓
NG16 (X,Y)	OR10X2	25	✓	✓	✓
NG25 (A,B,P,T)	OR27X3	25		✓	✓
NG25 (X,Y)	OR19X3	25		✓	✓
NG32 (A,B,P,T)	OR42X3	25			✓
NG32 (X,Y)	OR19X3	25			✓

Zutreffende Normen: DIN24340, ISO 5781, ISO 4401, ISO 5263, ISO 6264, ISO 6263 und CETOP RP:121H

- Chesterton Hochleistungs-polymer-Werkstoff AWC800 (EU)
- Hoher Widerstand gegen permanente Druckverformung und Extrusion
- Lange Dauerelastizität und keine Alterung
- Direkte Nachrüstung, keine Anlagenmodifizierungen erforderlich

## Zusatzprodukte



### 652 – Pneumatikschmieröl und Conditioner

Reinigt, schützt und verlängert die Lebensdauer von Pneumatikanlagen und Druckluftventilen. Siehe Seite 60.



### 785 und 785 FG

Hochleistungs-Anti-Haftmittel für extremen Druck. Siehe Seite 62.



### 860 – Formbare Polymer-Flachdichtung

Spritzbares Zweikomponenten-Dichtmaterial für Flansch- und Gewindeabdichtung. Siehe Seite 64.

Normen und Zulassungen sind auf Seite 91 aufgeführt.

# Technisierte Lösungskonzepte

## Kundenspezifische Hochleistungsdichtungen

*Wir nutzen unsere technische Erfahrung auf den Gebieten Konstruktion und Werkstoffe zur Entwicklung kundenspezifischer Dichtungen, die die schwierigsten Dichtungsherausforderungen der Gegenwart lösen. Unsere individuellen Designs bieten wegweisende Technologie und werden weltweit mit dokumentiertem Erfolg und Anerkennung verwendet.*



- Pumpen und Kompressoren
- Dosiermaschinen
- Dosierinstrumente
- Drehgelenke
- Stellantriebe
- Analysatoren
- Halbleitereinheiten
- Antriebsaggregate
- Motoren und Getriebe
- Ventile

# Anlagenverbesserung

## Systematischer Ansatz zur Verbesserung der MTBR

*Chestertons Anlagenverbesserungsprogramm wendet einen einfachen, systematischen Ansatz zur Verbesserung der Dichtungsleistung bei der Reparatur und der Überholung von Anlagen an. Dazu gehören Dichtungen, Führungsbänder und kundenspezifische Sätze für Zylinder oder Pressen in leichten, moderaten oder anspruchsvollen Anwendungen.*

- Zylinder-Neugestaltung
- Zylindermodernisierung/-verbesserung
- CAD-Konstruktion
- Beratung
- Anlagenaufnahme vor Ort
- Ausfallanalyse

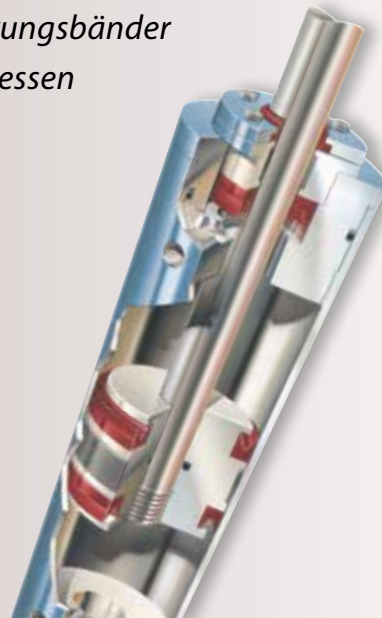

# SpeedSeal® Servicecenter

## Schnell und flexibel

*Chesterton SpeedSeal bietet aus seinem Servicecenter-Netz Versand noch am gleichen Tag für Europa und den Nahen Osten.*

Unsere voll integrierte Produktionsstätte nutzt modernste Fertigungsmaschinen, flexible Werkzeuge und gut bestückte Halbzeuglager, damit Sie eine breite Auswahl an Produktangeboten erhalten.

- Versand am gleichen Tag\*
- Verfügbare Größen bis zu 1 400 mm\*
- Technisierte Lösungskonzepte
- CAD gestütztes Engineering
- Prototypenherstellung
- Technische Verbesserung und Reparatur von Zylindern und Anlagen

*\*Es gelten bestimmte Bedingungen. Bitte erfragen Sie die Details bei Ihrer SpeedSeal Niederlassung.*



## SpeedSeal Servicecenter

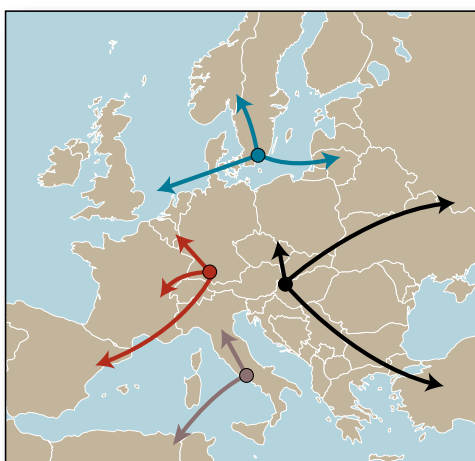

- SpeedSeal Deutschland – Ismaning
- SpeedSeal Schweden – Karlshamn
- SpeedSeal Ungarn – Mogyorod
- SpeedSeal Italien – Rom



# EFFIZIENZ, LEISTUNG UND PRODUKTIVITÄT

*Chesterton bietet Produkte und Gesamtsystemlösungen für Produktionsprozesse, Anlagen und Instandhaltungsbedarf.*

- *Schmierstoffe und Schmierfette*
- *Wartungsspezialitäten*
- *Reiniger und Entfetter*
- *Metallbearbeitungsflüssigkeiten und Korrosionsschutz*

Modernste Technologien, umweltfreundliche Alternativen und strenge Qualitätssicherungsprozesse tragen dazu bei, die Erwartungen der Kunden zu erfüllen :

- Erhöhte Produktivität
- Niedrigere Kosten
- Reduzierte Entsorgungs- und Lohnkosten

In Partnerschaft mit unserem weltweiten Vertriebsnetz und werksgeschulten Technikern vor Ort bietet Chesterton seinen Kunden hochwertige Produktlösungen, sowie besten Kundendienst, technische Unterstützung und Lieferung.

Auf diesen Seiten finden Sie einen Überblick über unsere Produkte. Ausführliche Informationen zu einzelnen Produkten erhalten Sie von Ihrem Chesterton Spezialisten.





# Industrielle Schmierstoffe und chemisch-technische Wartungsprodukte

## Anwendungsleitfaden

Wenden Sie sich bitte an Ihren örtlichen Chesterton Partner, um Sie bei der Auswahl des optimalen Produktes zu unterstützen.

### Schmierstoffe

SPEZIALSCHMIERSTOFFE	Anwendungen						Relative Leistung				
	Ketten	Wälz-/ Rollenlager	Offene Antriebe	Pneumatik	Drahtseile	Regelventile	Hohe Temperaturen	Niedrige Temperaturen	Hohe Belastung	Widerstand gegen Aus- waschen durch Wasser	Für Nahrungs- mittel geeignete NSF®-Kategorie
601	√++			√	√++		√+	√+	√++		H2
610 +/610MT +/610HT	√++	√			√+		√++				H2
607	√++	√		√	√+		√++				H2
690FG	√++			√				√	√		H1
715/715G	√+		√++		√++				√++		H2
652	√+			√++	√+	√	√+	√+	√++		H2
FETT/SCHMIERFETT											
615	√	√+	√		√	√+	√	√+	√++		H2
635		√++				√++	√+	√++	√++		H2
625		√+				√+	√	√+	√++		H1
630	√+	√++	√			√++	√+	√+	√++		H1

H1 – Produkt kann in Bereichen verwendet werden, in denen das geschmierte Teil zufällig mit Nahrungsmitteln in Berührung kommen kann.  
H2 – Einsatz in Anlagen, bei denen das Schmiermittel oder das geschmierte Teil nicht mit Nahrungsmitteln in Berührung kommt.

### Reiniger und Entfetter

		Alkalisches auf Wasserbasis Reinigt Petroleumöl, Fette, Naturöle, Schmutz und Staub, biologisch abbaubar					Sauer auf Wasserbasis Reinigt Rost, Kesselstein, Verkalkungen; biologisch abbaubar		Lösungsmittelbasis		
		360 Phosphat- freier Reiniger	235 SSC	803 IMS II	820 KPC	218 HD Druckreiniger	338 Super- Rostentferner	346 Kesselstein- und Chemikalienreiniger	274 Industrie- Entfetter	276 Elektro- komponenten- Reiniger	
Anwendung	Verschmutzung/ Ablagerung	Schwere Öle, Klebstoffe, Leime		√			√			√	
		Fett, Petroleumöl, Schmutz		√+	√++	√++	√+			√+	√+
		Natürliche Öle – tierisches Fett, pflanzliches Öl		√	√+	√	√				√+
		Ablagerungen von Kesselstein und hartem Wasser						√	√++		
		Rost und Oxidation						√++	√		
	Teile-Entfettung – Werkstatt	Teile-Entfettung – Werkstatt	Manuell mit Bürste oder Wischer	√+	√+	√++	√++	√			√+
			Teile-Entfettungsstation	√		√+	√+				√++
			Tauchbecken	√	√	√++	√+				√++
			Dampfstrahlreinigung		√++	√+	√	√+			
			Vorreinigung von Teilen/Maschinen	√+	√+	√++	√+	√+			
		Teile-Entfettung – Produktion	Mischtanks				√	√++			√+
			Tauchbecken	√+	√+	√++	√+	√			√
			Druckreinigung		√+			√++			
			Ultraschall				√++				√+
			Sprühkabine/Tunnelwäscher					√++			
Maschinen-/ Werkreingung	Maschinen-/ Werkreingung	Geschlossener Kreislauf, Rohrleitungen	√	√	√+	√+	√+				
		Tanks und Behälter	√+	√+	√++	√+	√				
		Nahrungsmittelverarbeitungsanlagen	√++	√	√+	√+	√			√	
		Gebäude/Bauwerke, Böden und Wände	√+	√++	√++	√++	√				
		Bodenreinigung	√	√	√	√++	√++				
		Kühler, Kondensatoren, Wärmetauscher						√++	√++		
			√++	√++	√+	√			√+		

√++ = Beste Wahl

√+ = Bessere Wahl

√ = Gute Wahl

# Schmierstoffe und Schmierfette



Das Chesterton Schmierstoffprogramm bietet das Fachwissen und die Unterstützung für Ihren gesamten Produktionsprozess und alle Ihre Instandhaltungsaufgaben

Chesterton® Schmierstoffprogramme haben folgende Aufgaben:

- Längere Anlagenlebensdauer
- Verbesserte Zuverlässigkeit
- Geringere Kosten
- Erhöhte Produktivität
- Erhöhte Rentabilität

Hauptsächliche Anwendungen:

- Ketten
- Lager
- Drahtseile
- Pneumatik
- Offene Antriebe
- Gewindeschmierung/ Anti-Haftmittel
- Ventile
- Hochdruckanwendungen

## FLÜSSIGES SCHMIERMITTEL

### 601

#### Ketten-Innenlager-Schmierung – Allgemeiner Einsatz

Ein qualitativ hochwertiges Leichtöl, das in die engen Toleranzen von Ketteninnernlagern eindringt und für die Schmierung in diesen kritischen Bereichen sorgt.

##### Produkteigenschaften

Sofortige Tiefenwirkung  
Hochdruckzusätze verbessern die Belastbarkeit  
Keine Ansammlung von Staub und Schmutz  
Keine klebrigen Schmiermittelrückstände  
Lang haltende, nicht trocknende Schicht  
-23 °C bis 150 °C (-10 °F bis 300 °F)

**Erhältliche Behältergrößen:** Sprühdose, 3,8 l, 20 l, 208 l

##### Anwendungen

Kettengetriebene Maschinen  
Förderbänder  
Verpackungsmaschinen  
Kranketten  
Gabelstapler  
Kettensägen



- Erhöht die Kettenlebensdauer
- Reduziert Schmierstoffverbrauch
- Reduziert Energieverbrauch

### 607 HTS

#### Synthetische Schmierflüssigkeit – Einsatz bei hoher Temperatur

Hochwertige synthetische Schmierflüssigkeit zur Verbesserung der Leistung und Produktivität von Anlagen durch Verringerung von Verschleiß, Verlackung und Korrosion. Betrieb in einem Temperaturbereich, in dem Schmierstoffe auf Erdölbasis nicht mehr wirksam sind. Temperaturbereich -30 °C bis 250 °C (-22 °F bis 482 °F)

##### Produkteigenschaften

Geringe Verdunstungsrate  
Geringes Verkoken  
Hoher Detergenziengehalt – selbstreinigend  
Hochdruckzusätze verbessern die Belastbarkeit  
**Erhältliche Behältergrößen:** 20 l, 208 l  
**Erhältlich in zwei ISO VG-Güteklassen:** 68 und 220  
**Produktverfügbarkeit:** NUR Europa, Naher Osten und Afrika

##### Anwendungen

Maschinenbetrieb bei erhöhter Temperatur  
Gekühlte Bereiche  
Schwierige Umgebungsbedingungen  
Ofen- und Hochtemperaturketten  
Lager  
Getriebegehäuse

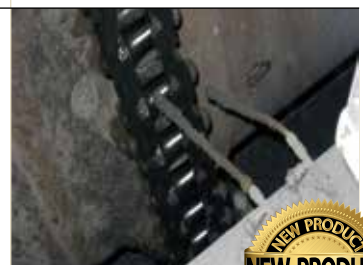

- Reduziert Schmierstoffverbrauch
- Verringert Anlagenreinigungs- und Stillstandszeiten
- Reduziert Energieverbrauch
- Erhöht die Maschinenlebensdauer



Normen und Zulassungen sind auf Seite 88-89 aufgeführt.

# 610 Plus/610MT Plus/610HT

## Synthetische Schmierflüssigkeit – Einsatz bei hoher Temperatur

Diese hochwertige 100 % synthetische Flüssigkeit reinigt und schmiert über einen breiten Temperaturbereich von -25 °C bis 270 °C (-13 °F bis 518 °F).

### Produkteigenschaften

Geringe Verdunstungsrate  
Geringes Verkoken  
Hoher Detergenziengehalt – selbstreinigend  
Hochdruckzusätze verbessern die Belastbarkeit  
**Erhältliche Behältergrößen:** Sprühdose (nur 610 Plus), 3,8 l (nur 610 Plus/610HT), 20 l, 208 l

### Anwendungen

Maschinenbetrieb bei erhöhter Temperatur  
Gekühlte Bereiche  
Schwierige Umgebungsbedingungen  
Ofen- und Hochtemperaturketten  
Lager  
Getriebegehäuse

Primäre Viskositäten - ISO VG 68 - 610 Plus, ISO VG 220 - 610MT Plus, ISO VG 460+ - 610HT



- Reduziert Schmierstoffverbrauch
- Verringert Anlagenreinigung und Stillstandszeit
- Reduziert Energieverbrauch
- Erhöht die Maschinenlebensdauer

# 690

## FG Schmiermittel – geeignet für Kontakt mit Nahrungsmitteln

Ein kosteneffektives Mehrzweck-Schmiermittel hoher Qualität, das keine Flecken erzeugt und gute Tiefenwirkung hat; von NSF für den zufälligen Kontakt mit Nahrungsmitteln genehmigt; erfüllt die FDA-Vorschriften.

### Produkteigenschaften

Klar, farblos, geruchlos  
Sicher und einfach zu verwenden  
– als Großpackung oder Sprühdose  
-9 °C bis 120 °C (15 °F bis 250 °F)  
**Erhältliche Behältergrößen:** Sprühdose, 3,8 l, 20 l, 208 l

### Anwendungen

**Maschinen für Nahrungsmittel, Getränke und Pharmazeutika wie:**  
Kettenantriebe  
Kolben  
Ventile  
Roller  
Pneumatik



- Sicherer Einsatz
- Reduziert Energieverbrauch
- Erhöht die Maschinenlebensdauer

# 715

## Spraflex®/Spraflex® Gold

Ein Oberflächenschmierstoff für Kettenantriebe, offene Zahnräder und Drahtseile. Bildet eine lang haltende, nicht extrudierende Schutzschicht für Anlagen unter schwerer Belastung.

### Produkteigenschaften

Kein Auspressen des Schmierstoffs  
Nicht tropfend  
Selbsthaftender, flexibler Schmierstoff  
Beständig gegen Säuredämpfe  
Schützt vor Rost und Korrosion  
**Erhältliche Behältergrößen:** Sprühdose, 20 l, 208 l

### Anwendungen

Ketten  
Offene Zahnräder  
Drahtseile und -kabel  
Maschinen in nassen oder Unterwasser-Umgebungen  
**Hinweis:** Wenn ein sauberer fleckenfreier Film benötigt wird, ist 715 Spraflex Gold von Chesterton zu verwenden



- Reduziert Schmierstoffverbrauch
- Wasserbeständig
- Sorgt für langfristige Maschinenlebensdauer

Normen und Zulassungen sind auf Seite 88-89 aufgeführt.

# 652

## Pneumatikschmieröl und Conditioner

Dieser Hochleistungsschmierstoff mit geringer Viskosität verringert die Wartungskosten für Pneumatiksysteme um bis zu 90 %; reduziert die Stillstandszeiten und den Ausschuss. Er reinigt, schützt und verlängert die Lebensdauer von Pneumatikanlagen.

### Produkteigenschaften

Kein Aufbau des Schmierfilms  
Verhindert das Austrocknen von Dichtungen und O-Ringen  
Reduziert Energieverbrauch  
Reinigt Rost, Schlamm und Schmutz aus Druckluftwerkzeugen und schmiert gleichzeitig  
**Erhältliche Behältergrößen:** 475 ml, 20 l, 208 l

### Anwendungen

Druckluftwerkzeuge  
Zylinder  
Druckluftöler  
Schlagschrauber, Hämmer, Bohrer  
Druckluftsysteme für Produktionsanlagen  
CNC-Maschinen  
Roboter  
Montagewerkzeuge in Fertigungsstraßen



- Verringert Reibung und Druckluftkosten
- Reinigt und schmiert
- Verhindert Korrosion

## FETT/SCHMIERFETT

# 615

## HTG NLGI #1, HTG NLGI #2

Ein Hochleistungsfett mit Korrosionsinhibitoren und ausgezeichneten Hochdruckeigenschaften sowie erstklassigem Widerstand gegen Auswaschen durch Wasser. Temperaturbereich: -40 °C bis 204 °C (-40 °F bis 400 °F)

### Produkteigenschaften

Erstklassiger Widerstand gegen Auswaschen durch Wasser  
Ausgezeichneter Korrosionsschutz  
Ist mit den meisten Fetten verträglich  
Ausgezeichnete Scherstabilität  
Antioxidanzien verhindern Aushärtung  
QBT™ Quiet Bearing Technology  
**Erhältliche Behältergrößen:** 400 g, 18 kg, 55 kg, 181 kg

### Anwendungen

**Anlagen mit hohem Wassergehalt und hohen Temperaturen wie:**  
Papier- und Zellstofffabriken  
Bergbau  
Stahl-, Aluminium- und Metallverarbeitung  
Schifffahrt  
Kraftwerke  
Wasser und Abwasser



- Verlängert die Lagerstandzeit
- Reduziert Stillstandszeiten
- Erhöht die Produktivität
- Reduziert Schmierfettverbrauch

Güteklasse HTG NLGI #2 ISO 460 ist auch erhältlich

# 635 SXC

Ein Hochleistungsfett mit Korrosionsinhibitoren und ausgezeichneten Hochdruckeigenschaften sowie erstklassigem Widerstand gegen Auswaschen durch Wasser. 635 ist ein synthetisches Fett und bietet ausgezeichnete Stabilität bei hohen Temperaturen und Widerstand gegen Dampf und korrosive Chemikalien. Temperatur: -40 °C bis 240 °C (-40 °F bis 464 °F)

### Produkteigenschaften

Hohe Belastbarkeit  
Hohe Temperaturstabilität  
Erstklassiger Widerstand gegen Auswaschen durch Wasser  
Ausgezeichneter Korrosionsschutz  
**Erhältliche Behältergrößen:** 400 g, 18 kg, 55 kg, 180 kg

### Anwendungen

**Anlagen mit hohem Wassergehalt und hohen Temperaturen wie:**  
Papier- und Zellstofffabriken  
Bergbau  
Stahl-, Aluminium- und Metallverarbeitung  
Schifffahrt  
Kraftwerke  
Wasser und Abwasser



- Verlängert die Lagerstandzeit
- Reduziert Stillstandszeiten
- Erhöht die Produktivität
- Reduziert Schmierfettverbrauch

Normen und Zulassungen sind auf Seite 88-89 aufgeführt.

# 625 CXF, 630 SXCF

Ein Hochleistungsfett mit Korrosionsinhibitoren und ausgezeichneten Hochdruckeigenschaften sowie erstklassigem Widerstand gegen Auswaschen durch Wasser.

625 CXF – Temperatur: -30 °C bis 204 °C (-22 °F bis 400 °F)

630 SXCF – Temperatur: -40 °C bis 240 °C (-40 °F bis 464 °F)

## Produkteigenschaften

Erstklassiger Widerstand gegen Auswaschen durch Wasser  
 Ausgezeichneter Korrosionsschutz  
 Ist mit den meisten Fetten verträglich  
 Ausgezeichnete Scherstabilität  
 Antioxidanzien verhindern Aushärtung oder Kristallisierung  
**Erhältliche Behältergrößen:** Sprühdose (nur 630 SXCF), 400 g, 18 kg, 55 kg

## Anwendungen

Nahrungsmittel-, Pharmazeutika- und Getränkebranche  
 Verarbeitungs- und Verpackungsmaschinen  
 Flaschenabfüllanlagen  
 Fruchtezuführungen  
 Pasten- und Soßen-Abfüllanlagen  
 Konservierungsmaschinen  
 Fleischverpackungsmaschinen  
 Kartonfüllmaschinen



- Verlängert die Lagerstandzeit
- Reduziert Stillstandszeiten
- Erhöht die Produktivität
- Reduziert Schmierfettverbrauch

## SCHMIERSTOFFGEBER

# Lubri-Cup™ OL 500 Öler

Dieser automatische Schmierölgeber schmiert Ketten und andere kritische Bereiche mit Chesterton-Schmierstoffen.

## Produkteigenschaften

Mikroprozessor-gesteuertes Impuls-Dosiersystem  
 Programmierbar – bis zu 12 Monate Betrieb  
 Nachfüllbar  
 Schmiert bis zu 4 Stellen  
 Gekapselter Mikroprozessor

## Anwendungen

**Alle Industriesparten wie:**  
 Papier- und Zellstofffabriken  
 Sägewerke  
 Bergbau  
 Stahlwerke  
 Nahrungsmittel-, Pharmazeutika- und Getränkebranche  
 Allgemeine Industrie



- Umweltsicherer, nachfüllbarer Behälter
- Benutzerfreundlich, große LCD-Anzeige
- Kosteneffektiv

## Erhältliche Versionen

Lubri-Cup™ OL 500 Öler	batteriebetrieben
Lubri-Cup™ 500 ccm Öler	mit Maschinensynchronisierung und externer Gleichspannungsversorgung
Lubri-Cup™ 500 ccm Öler	mit Maschinensynchronisierung und externer Wechselspannungsversorgung

# Lubri-Cup™ VG Mini

Ein automatischer Schmierstoffgeber für eine Schmierstelle dosiert Chesterton-Fett in kritische Bereiche und verhindert Über- sowie Unterschmierung.

## Produkteigenschaften

Ein kompaktes, praktisches und robustes Design, das einfach einzubauen und zu bedienen ist.  
 Voreingestellte Dosieraten – 1, 3, 6, 9, 12 Monate  
 Einsatz bis zu 30 cm entfernt möglich  
 Elektrochemische Wirkungsweise (Stickstoffgas)  
 Gekapselter Mikroprozessor  
 Ein- und Ausschaltmöglichkeit

## Anwendungen

**Alle Industriesparten wie:**  
 Bergbau und Erzverarbeitung  
 Kraftwerke  
 Papier und Zellstoff  
 Wasser und Abwasser  
 Stahl- und Metallverarbeitung



- Kosteneffektiv
- Durchsichtiger Behälter zur Schmierstoffkontrolle
- Zuverlässiges Schmiersystem

Normen und Zulassungen sind auf Seite 88-89 aufgeführt.

GEWINDESCHMIERUNG/ANTI-HAFTMITTEL

# 785 und 785 FG

## Trenn-/Schmierstoff

*Diese neue Generation eines Anti-Haftmittels enthält eine Mischung aus extrem feinen, anorganischen Schmierstoffen in einem nicht verkokenden, aschelosen synthetischen Träger. Es hält extrem hoher Temperatur und extremem Druck stand.*

### Produkteigenschaften

Erleichtert die Demontage bis zu 1 204 °C (2 200 °F)  
 Füllt mikroskopisch kleine Leerstellen  
 Keine toxischen Schwermetalle  
 Für extremen Druck bis zu 4 730 kg/cm<sup>2</sup> (67 570 psi)

### Erhältliche Behältergrößen:

785: 200 g, 250 g, 500 g, Sprühdose, 20 l  
 785FG: 200 g, 500 g

### Anwendungen

#### Alle Industriesparten

Bolzen  
 Schrauben  
 Zapfen  
 Rohrgewinde  
 Presspassungen  
 Pumpenhülsen

**Hinweis:** FG bedeutet, dass dieses Produkt für den Einsatz in der Lebensmittelindustrie geeignet ist.



- Schmierstoff für Montage/Demontage
- Schutz gegen Korrosion
- Keine Drehmoment-Nachberechnungen erforderlich

# 783

## ACR

*783 ist ein industrielles Hochleistungs-Anti-Haftmittel mit erstklassigem Korrosionsschutz und ausgezeichnetem Widerstand gegen Auswaschen durch Wasser. 783 eignet sich ideal, wenn Bolzen in erster Linie durch Korrosion festgefressen sind.*

### Produkteigenschaften

Erleichtert die Demontage bis zu 900 °C (1 652 °F)  
 Füllt mikroskopisch kleine Leerstellen  
 Keine toxischen Schwermetalle  
 Geeignet für extremen Druck bis zu 8 928 kg/cm<sup>2</sup> (127 000 psi)  
 Sicherer als herkömmliche Anti-Haftmittel auf Metallbasis

**Erhältliche Behältergrößen:** 250 g, 500 g, 24 kg

### Anwendungen

#### Alle Industriesparten

Bolzen  
 Schrauben  
 Zapfen  
 Rohrgewinde  
 Presspassungen  
 Pumpenhülsen



- Extremer Korrosionsschutz und Widerstand gegen Auswaschen durch Wasser
- Schmierstoff für Montage/Demontage

# 725

## Anti-Haftmittel auf Nickelbasis

*Dieses Hochleistungs-Anti-Haftmittel auf Nickelbasis kombiniert die Extremdruck-, Korrosionsbeständigkeits- und Anti-Haft-Eigenschaften von kolloidalem Nickel in einer Suspension aus Öl, die Temperaturen bis zu 1 425 °C (2 597 °F) standhalten kann.*

### Produkteigenschaften

Ultrafeine Teilchen  
 Schützt vor Festfressen und Korrosion  
 Schutz gegen Selbstverschweißung  
 Hält extremem Druck stand  
 Bis zu 1 425 °C (2 597 °F)

**Erhältliche Behältergrößen:** 250 g, 500 g, Sprühdose, 20 l

### Anwendungen

#### Alle Industriesparten

Montage von: Schrauben, Zapfen, Presspassungen, Ventilschäften, Pumpenhülsen, Bolzen, Buchsen, Dichtungen, Lagern

772 Super Anti-Haftmittel – für Kernkraftwerke zertifiziert



- Schmierstoff für Montage/Demontage
- Schutz gegen Korrosion
- Keine Drehmoment-Nachberechnungen erforderlich

Normen und Zulassungen sind auf Seite 88-89 aufgeführt.

# Wartungsspezialitäten



Unsere Wartungsspezialitäten sind chemisch-technische Hilfsmittel für folgende Aufgaben:

- Verringerung von nicht wertsteigernden, wiederkehrenden Instandhaltungsaufgaben
- Reduzierung des Einsatzes von Chemikalien
- Weniger Zeitaufwand für mechanische Instandhaltungsaufgaben
- Verbesserung der Maschinenzuverlässigkeit
- Erhöhte Sicherheit für das Personal

Anwendungen umfassen:

- Gewindeabdichtung
- Rostlöser mit Tiefenwirkung
- Flansch- und Gehäuseabdichtung
- Reiniger und Entfetter
- Metallbearbeitungsflüssigkeiten
- Korrosionsschutz

## ROSTLÖSER

### 706

#### Rustsolvo®

Dieses hochwertige, schnell wirkende Rostlöser erreicht unzugängliche Bereiche, löst festgefressene Muttern, Schrauben und Armaturen ohne das Basismetall zu beschädigen.

##### Produkteigenschaften

Sicher auf Kunststoffen und lackierten Oberflächen  
Enthält keine Glykole, Alkohole, DMSO (Dimethylsulfoxid) oder chlorierte Lösungsmittel  
Angenehmer Geruch  
Dringt auch in mikroskopisch kleine Leerräume ein

**Erhältliche Behältergrößen:** 1 l, 20 l, 208 l

##### Anwendungen

Einsatz an allen korrodierten oder festgefressenen Gewindebaugruppen unter schwierigsten industriellen Bedingungen



- Einzelfunktion – Leistungsoptimierung
- Schnell wirkend
- Sicherer Einsatz

### 723 und 723 FG

#### Sprasolvo®

Schnell wirkender Rostlöser in einer praktischen, nicht brennbaren Treibgasdose. Eignet sich ausgezeichnet an unzugänglichen Stellen, an denen Rost, Teer, Fett und Schmutz das einfache Entfernen von Muttern, Schrauben und Armaturen verhindern.

##### Produkteigenschaften

Punktgenaues Sprühen  
Sicher auf Kunststoffen und lackierten Oberflächen  
Enthält keine Säuren oder chlorierte Lösungsmittel  
Dringt auch in mikroskopisch kleine Leerräume ein

**Erhältliche Behältergrößen:** Sprühdose

##### Anwendungen

Einsatz an allen korrodierten oder festgefressenen Gewindebaugruppen unter schwierigsten industriellen Bedingungen

**Hinweis:** FG bedeutet, dass dieses Produkt für den Einsatz in der Lebensmittelindustrie geeignet ist.

723FG – Erfüllt FDA-Norm



- Einzelfunktion – Leistungsoptimierung
- Schnell wirkend
- Sicherer Einsatz

Normen und Zulassungen sind auf Seite 88-89 aufgeführt.

GEWINDEDICHTBAND

# 800

## GoldEnd® Band

Formbares Hochleistungs-Dichtungsband mit hoher Reißfestigkeit aus trockenem PTFE zur Benutzung an Metall- oder Kunststoffgewinden, Verrohrungen oder Bolzen.

**Produkteigenschaften**

-240 °C bis 260 °C (-400 °F bis 500 °F)  
 Dichtet vollständig ab und lässt sich leicht lösen  
 Nicht alternd und nicht aushärtend  
 Chemisch beständig  
 Erfordert weniger Wicklungen  
 Beständig gegen Einreißen und Brechen  
 Verstopft Leitungen nicht

**Anwendungen**

**Flüssigkeiten:** Dampf, Wasser, Salzwasser, Luft, Brennstoffe, Kältemittel, Säuren, Laugen, alle Lösungsmittel  
**Gas:** Wasserstoff, Ammoniak, Sauerstoff, Propan, Butan, Stickstoff  
**Weitere Angaben:** Pneumatik- und Hydraulikarmaturen bis zu 690 bar (10 000 psi)



- Abdichtung mit 1 ½ bis 2 Umwicklungen – nahezu gegen alle Chemikalien beständig
- Um 90° verstellbar, keine Leckage
- Kein Ausschuss

FLANSCHDICHTUNGEN

# 860

## Formbare Polymer-Flachdichtung

Zweiteiliges, extrudierbares Dichtungsmaterial ermöglicht das Bilden extrem dünner Dichtungen beliebiger Größe und Form. Klebt nicht an Oberflächen.

**Produkteigenschaften**

Beständigkeit gegen Öle, Wasser, Chemikalien und Lösungsmittel  
 Klebt nicht an Oberflächen  
 Füllt Leerstellen und Kratzer bis zu 6 mm tief aus  
 Bleibt elastisch  
 Temperaturen bis zu 260 °C (500 °F)  
 Dampf bis 6,8 kg/cm² (100 psi) und 170 °C (338 °F)

**Anwendungen**

**Zur Abdichtung komplizierter mechanischer Baugruppen:**  
 Getriebegehäuse, Inspektionsluken, Lagergehäuse, Armaturen, Ölwannen und -tanks, Turbinengehäuse, elektrische Schaltkästen, Vakuumsysteme  
 Entspricht FDA-Standard 21CFR 175.300 und 177.2600. *Vorsicht: Nicht zum Einsatz mit konzentrierten Säuren oder heißen konzentrierten Laugen geeignet*



- Wirtschaftlich
- Bildet Dichtungen aller Größen und Formen
- Einfache Anwendung – beschleunigt Instandhaltung

ALKALIREINIGER AUF WASSERBASIS

# 803

## Reinigungslösung für Industrie und Schifffahrt II

Ein leistungsstarker, lösungsmittelfreier Entfetter. Die fortschrittliche Tensid-Technologie bietet höchste Effizienz beim Entfernen von Verunreinigungen, besonders bei Anwendungen, für die bisher Lösungsmittel erforderlich waren.

**Produkteigenschaften**

Entfernen von Staub, Schmutz und Ölen auf Petroleumbasis  
 Enthält keine Phosphate, EDTA oder toxische Lösungsmittel  
 Keine reizenden Dämpfe  
 Verträglich mit Druckwäschern und Dampfwaschern  
**Erhältliche Behältergrößen:** 3,8 l, 20 l, 208 l, 1 000 l

**Anwendungen**

**Alle Industriesparten**  
 Reinigung von Produktionsmaschinen, Einrichtungen, Böden, Wänden und Stahlbauten  
*Vorsicht: Darf nicht auf Aluminium oder Metallen eingesetzt werden, die empfindlich gegen hohe Alkalinität sind. Auf lackierten Flächen vor dem Einsatz an einer kleinen Stelle auf Verträglichkeit testen.*



- Kosteneffektiv – stark konzentriert – zur Verwendung mit Wasser verdünnen
- Stark, schnell wirkend
- Biologisch abbaubar

Normen und Zulassungen sind auf Seite 88-89 aufgeführt.

Industrielle Schmierstoffe und chemisch-technische Wartungsprodukte



# 360

## Phosphatfreier Reiniger

Besonders wirksam für tierische Fette und pflanzliche Öle in der Nahrungsmittel-industrie; ein vielseitiger industrieller Reiniger für umweltempfindliche Bereiche.

### Produkteigenschaften

Extrem wirksam bei tierischen Fetten und pflanzlichen Ölen  
Extrem stabiler Schaum  
Lösungsmittelfrei  
**Erhältliche Behältergrößen:** 20 l, 208 l, 1 000 l

Vorsicht: Nicht für Aluminium verwenden

### Anwendungen

**Nahrungsmittel-, Pharmazeutika- und Getränkebranche**  
Fleisch- und Geflügelverarbeitungsanlagen  
Flaschenabfüll-, Konservenabfüll- und Verpackungsmaschinen  
**Abwasserbehandlung**  
Böden, Pumpenstationen  
Schlammabfuhr und Pilzentfernung  
**Schifffahrt**  
Decks, Rumpfe, Bilgen  
**Industrie**  
Böden, Wände, Fliesen, Beton  
Maschinen



- Kosteneffektiv – stark konzentriert – zur Verwendung mit Wasser verdünnen
- Stark, schnell wirkend
- Umweltsicher – biologisch abbaubar

# 820

## KPC

Dieser Reiniger verbindet eine hohe Leistungsfähigkeit mit einem effektiven Schutz der Umwelt und Sicherheit für das Personal, die ideale Wahl für Entfettung bei laufenden Prozessen.

### Produkteigenschaften

**Wirksam bei:**  
Ölablagerungen  
Ruß- und Abgasrückständen  
Schmiermitteln und Metallbearbeitungsflüssigkeiten  
Tierischen und pflanzlichen Fetten  
Geringer Rückstand  
Keine Phosphate, starke alkalische Bestandteile oder EDTA  
**Erhältliche Behältergrößen:** 20 l, 208 l, 1 000 l

### Anwendungen

Ideal für manuelle Reinigung, Tauchbecken- und Ultraschallreinigung  
Bei Erwärmung auf 82 °C (180 °F) wirksam für Tauchbecken



- Kosteneffektiv – stark konzentriert – zur Verwendung mit Wasser verdünnen
- Stark, schnell wirkend, jedoch moderater pH-Wert
- Umweltsicher – biologisch abbaubar

# 218

## HDP

Ein leistungsstarker, konzentrierter, nahezu schaumfreier flüssiger Alkali-Entfetter. Unter Berücksichtigung der Umwelt formuliert und ausgezeichnet geeignet für schwierige Entfettungsanwendungen.

### Produkteigenschaften

Ausgezeichnet abspülbar  
Korrosionshemmend  
Keine Silikone, toxischen Lösungsmittel, Phosphate oder EDTA  
Frei von Farb- und Duftstoffen  
**Erhältliche Behältergrößen:** 20 l, 208 l

### Anwendungen

Sprühkabinenwaschanlagen  
Bodenreinigungsmaschinen  
Hochdruckwaschanlagen  
Dampfstrahlreinigungsanlagen  
Kann in der Nahrungsmittelverarbeitung eingesetzt werden  
**Hinweis:** HDP 218 von Chesterton kann bis zu 82 °C (180 °F) eingesetzt werden



- Kosteneffektiv – stark konzentriert – zur Verwendung mit Wasser verdünnen
- Langlebig in Waschanlagen
- Erhöhte Sicherheit für das Personal – keine Gefahr durch Pulverstaub
- Umweltsicher – biologisch abbaubar

Nur ab europäischen Lagern lieferbar

Normen und Zulassungen sind auf Seite 88-89 aufgeführt.

# 235

## SSC

Ein leistungsstarker Reiniger, der ölige und fettige Ablagerungen, Wachse, lose Lacke und schweren Schmutz entfernt. Speziell für Dampfstrahlreinigungsanlagen formuliert.

### Produkteigenschaften

Zusätze verhindern die Ablagerung von Kesselstein und das Verstopfen der Dampfstrahlreinigungsanlagen  
Enthält starke Alkalistoffe, Emulgatoren und Tenside  
Keine reizenden Dämpfe  
**Erhältliche Behältergrößen:** 20 l, 208 l

### Anwendungen

**Allgemein**  
Beton  
Mauerwerk  
Anlagen (alle Arten)

*Vorsicht: Darf nicht auf Aluminium oder Metallen eingesetzt werden, die empfindlich gegen hohe Alkalinität sind. Auf lackierten Flächen vor dem Einsatz an einer kleinen Stelle auf Verträglichkeit testen.*

## SAURE REINIGER AUF WASSERBASIS

# 338

## Super-Rostentferner

Dieser Reiniger entfernt Rost von Eisenmetallen, Korrosion von Aluminium; hellt Kupfer, Messing, rostfreien Stahl und Zink sicher und schnell auf.

### Produkteigenschaften

Entfernt die Metalloxidschicht  
Hellt Nichteisenmetalle auf  
Bereitet Metalle auf die Lackierung vor  
Kann mit Wasser abgespült werden  
Gewährleistet einen kurzfristigen Korrosionsschutz  
**Erhältliche Behältergrößen:** 20 l, 208 l

### Anwendungen

**Allgemein**  
Vorbereitung der Metalloberfläche von maschinell bearbeiteten Teilen und Blechen  
**Instandhaltung**  
Aufarbeitung von Teilen, die während der Lagerung korrodiert sind  
Schrauben/Muttern, Gewindebaugruppen  
Interne Korrosion, Wellen/Achsen, Gussgehäuse



- Kosteneffektiv – stark konzentriert – zur Verwendung mit Wasser verdünnen
- Stark, schnell wirkend
- Erhöhte Sicherheit für das Personal
- Biologisch abbaubar



- Kosteneffektiv – stark konzentriert – zur Verwendung mit Wasser verdünnen
- Schützt die Grundmetalle
- Biologisch abbaubar

# 346

## Kesselstein- und Chemikalienreiniger

Ein leistungsfähiger, säurebasierender Mehrzweckreiniger mit Metallschutz-Inhibitoren für einen breiten Anwendungsbereich.

### Produkteigenschaften

Löst Rost und Kesselstein und schützt gleichzeitig die Grundfläche  
Konzentrierte Salzsäurebasis und Zusätze  
**Erhältliche Behältergrößen:** 20 l, 208 l

### Anwendungen

Dampfkessel-Rohrleitungen  
Kondensatwassersysteme  
Wasserzirkulationsanlagen  
Anätzen von Betonflächen  
Wärmetauscher



- Kosteneffektiv – stark konzentriert – zur Verwendung mit Wasser verdünnen
- Spart Arbeits- und Instandhaltungskosten sowie Energieverbrauch bei Wärmetauschern
- Schützt die Grundmetalle
- Biologisch abbaubar

*Vorsicht: Nicht wirksam für Fett, Öl und herkömmliche Verunreinigungen. Nicht zum Einsatz auf Aluminium, lackierter Emaile, rostfreiem Stahl oder Dekormetallen geeignet*

Normen und Zulassungen sind auf Seite 88-89 aufgeführt.

REINIGER AUF LÖSUNGSMITTELBASIS

# 274

## Industrie-Entfetter

Ein Entfetter für Anwendungen in der Industrie und der Schifffahrt.

### Produkteigenschaften

Löst Petroleumöl, Fett, Teer und andere organische Verunreinigungen  
Geringer Geruch und Anteil an Aromaten  
Greift Metalle, die meisten Lacke und Kunststoffe nicht an  
Schnelle Tiefenwirkung

**Erhältliche Behältergrößen:** Sprühdose, 20 l, 208 l

### Anwendungen

Instandhaltungswerkstätten  
Tauchtanks  
Harte Oberflächen  
Spanend bearbeitete Teile  
Rezirkulierende Teilewaschsysteme mit Rührwerk



- Kosteneffektiv
- Geringe Verdunstung, lange Lebensdauer, geringerer Verbrauch
- Erhöhte Sicherheit für das Personal
- Hoher Flammpunkt

ELEKTROREINIGER

# 276

## Elektrokomponenten-Reiniger

Ein schnell verdunstender Hochleistungsentfetter ohne Ozon-zerstörende Lösungsmittel.

### Produkteigenschaften

Geringer Rückstand  
Enthält keine chlorierten Lösungsmittel  
Keine Ozon zerstörenden Stoffe  
**Erhältliche Behältergrößen:** Sprühdose, 20 l, 208 l

### Anwendungen

**Sprühreinigung**  
Schalter, Regler, Steuerpultanzeigen  
Schaltkarten, Kontakte, Hebel  
Steuertafeln  
**Entfettung harter Oberflächen**  
Ausrüstungen, Motoren  
Nicht Strom führende elektrische Anlagen  
Halbfertigteile



- Reinigt effektiv, verdunstet schnell
- Greift keinen Kunststoff und keine Metalle an

Normen und Zulassungen sind auf Seite 88-89 aufgeführt.

ZIRKULIERENDE KÜHLSCHMIERSTOFFE

# 372

## Opticool Emulsion

Opticool Flüssigkeiten sind die neueste Reihe emulsierter Werkzeugmaschinenkühlmittel. Emulierte Kühlmittel eignen sich ideal, wenn Schmierung wichtig ist und anspruchsvolle Einsätze vorliegen.

**Produkteigenschaften**

Einzige Öltechnologie als Grundsubstanz  
 Geeignet für extremen Druck  
 Verringert Ranzigwerden und Gerüche  
 Korrosionsschutz  
 Eliminiert nahezu alle Auswirkungen auf die menschliche Haut  
**Erhältliche Behältergrößen:** 20 l, 208 l, 1 000 l

**Anwendungen**

Räumen, Bohren, Aufreiben  
 Gewindeschneiden, Feingewindeschneiden, Fräsen  
 Drehen, Schleifen, Stanzen



- Lange Standzeit in der Maschine
- Reduziert Kosten für Entsorgung und Stillstandszeit
- Verbesserte Oberflächengüte und längere Werkzeugstandzeit

NICHT ZIRKULIERENDE KÜHLSCHMIERSTOFFE

# 388

## Synthetische Schneidflüssigkeit

Eine rein synthetische Zusammensetzung zur sicheren Benutzung bei maschinellen Metallbearbeitungsvorgängen mit hoher Drehzahl und Vorschubrate sowie bei der manuellen oder automatischen Einmalbearbeitung.

**Produkteigenschaften**

Gebrauchsfertig  
 Metallspäne kleben nicht  
 Kann für Aluminium und Aluminiumlegierungen verwendet werden  
 Erzeugt keinen Rauch, Nebel oder Dampf  
 Geruchlos  
 Ausgezeichnete Schmierwirkung und Wärmeableitung  
**Erhältliche Behältergrößen:** 475 ml, 20 l, 208 l

**Anwendungen**

Gewindeschneiden  
 Senken  
 Aufreiben  
 Feingewindeschneiden  
 Bohren  
 Fräsen  
 Kann in Benebelungsanwendungen eingesetzt werden



- Dünflüssig, dringt in enge Toleranzen ein
- Verbesserte Oberflächengüte und längere Werkzeugstandzeit
- Biologisch abbaubar, enthält kein Öl und keine Lösungsmittel

Normen und Zulassungen sind auf Seite 88-89 aufgeführt.

Industrielle Schmierstoffe und chemisch-technische Wartungsprodukte

## KORROSIONSSCHUTZ

# 775

### Feuchtigkeitsschutz

Wirksame Korrosionsschutzbeschichtung, die Feuchtigkeit verdrängt – bildet eine durchsichtige Schutzschicht auf Metallteilen und -anlagen, die über Monate hinweg hält.

#### Produkteigenschaften

Durchsichtige Beschichtung  
Ausgezeichneter Korrosionsschutz  
Dringt auch in kleine Toleranzen ein  
Hohe Durchschlagsfestigkeit  
Schützt neues Metall gegen Korrosion  
**Erhältliche Behältergrößen:** Sprühdose, 20 l, 208 l

#### Anwendungen

Halbfertigteile, Teile auf dem Transportweg oder im Lager  
Elektrische Systeme  
Schiffbauindustrie  
Trocknet nasse elektrische Teile  
**Hinweis:** Wenn langfristiger Schutz erforderlich ist, sollte der Hochleistungs-Rostwächter 740 von Chesterton verwendet werden



- Gewährleistet einen kurzfristigen Korrosionsschutz
- Mit Reinigern auf Wasser- oder Lösungsmittelbasis von Chesterton einfach zu entfernen

# 740

### Hochleistungs-Rostwächter

Dauerhafte, korrosionsverhindernde Schutzbeschichtung für Metalle – eignet sich für alle Flächen, die fortlaufend Luftfeuchtigkeit und korrosiven Dämpfen ausgesetzt sind und keine kritische Oberflächenvorbereitung erhalten haben.

#### Produkteigenschaften

Selbstheilungseffekt nach Kratzern  
Durchsichtig braun  
**Erhältliche Behältergrößen:** Sprühdose, 3,8 l, 20 l, 208 l

#### Anwendungen

Metallwerkzeuge  
Halbfertigteile  
Gelagerte Teile  
Pumpen  
Baustahl für Innenanwendungen  
**Hinweis:** Produkt kann einfach mit dem Elektrokomponenten-Reiniger 276 oder Industrie-Entfetter 274 von Chesterton entfernt werden



- Bis zu 2 Jahre lang Korrosionsschutz (bei geschützter Lagerung im Freien)
- Keine Schuppenbildung oder Ablösung
- Ausgezeichneter Widerstand gegen Säuren, Laugen und salzhaltige Dämpfe

Normen und Zulassungen sind auf Seite 88-89 aufgeführt.

# UMFASSENDE SCHUTZ WELTWEIT

*Die Industrie ist schwierigen Umweltbedingungen ausgesetzt. Dabei werden Komponenten und Bauwerke angegriffen, was die Zuverlässigkeit und Sicherheit des Betriebs beeinträchtigt und zu Verlusten führen kann. Effizienzsteigernde ARC-Beschichtungen von Chesterton bieten ausgezeichnete Leistung beim Schutz vor Erosion, Korrosion, Abrasion und chemischen Angriff von Metall- und Betonflächen. Verlassen Sie sich auf Chesterton ARC Schutzbeschichtungen mit einem geringen Anteil an flüchtigen Kohlenwasserstoffen, 100 % Feststoffgehalt, um diese Flächen in industriellen Umgebungen zu schützen.*

**ARC EPC Metall-Beschichtungssysteme** dienen zur Reparatur, zur Sanierung und zum Schutz aller Arten von Industrieanlagen vor abrasiven, korrosiven und chemisch aggressiven Umgebungen.

- Langfristiger Korrosionsschutz
- Längere Anlagenlebensdauer
- Weniger Stillstandszeit
- Weniger Ersatzteile
- Vereinfachte Instandhaltungsanforderungen

**ARC EPC Beton-Beschichtungssysteme** dienen zur Reparatur, zur Sanierung und zum Schutz aller Betonbauten vor abrasiven, korrosiven und chemisch aggressiven Umgebungen.

- Langfristiger Korrosionsschutz
- Vermeidung teurer Sanierungen
- Erhöhte Sicherheit und Verringerung der Umweltgefahren
- Vereinfachung der Instandhaltungsanforderungen
- Weniger Stillstandszeit



# ARC Effizienzsteigernde Schutzbeschichtungen Anwendungsleitfaden

Diese Tabellen enthalten allgemeine Richtlinien zur Auswahl von ARC EPC-Produkten. Detaillierte Produktleistungsdaten sind auf den jeweiligen Produktdatenblättern und in den Leitfäden zur Chemikalienbeständigkeit von ARC-Produkten zu finden.

✓+ = Beste Wahl    ✓ = Gute Wahl

## EPC-Metall-Beschichtungssysteme

	Sonderbeschichtungen		Erosionsbeständig			Erosions-/Korrosionsbeständig sowie beständig gegen Chemikalien							Abriebbeständig				
	Ausbessern/Reparatur/Erneuerung	Maschinell bearbeitbar	Erosion/Korrosion, wässrige Lösung	Erosion/Korrosion, leichte Chemikalienbelastung	Erosion/Korrosion, erhöhte Temperatur	Korrosion, moderate Chemikalienbelastung	Korrosion, starke Chemikalienbelastung (Säure), anorganisch	Korrosion, starke Chemikalienbelastung (Säure), anorganisch und Bleichchemikalien	Korrosion, starke Chemikalienbelastung (Laugen)	Korrosion, Rauchgase	Trinkwasser, niedriger Durchfluss	Trinkwasser, hoher Durchfluss	Leichte Gleitreibung	Moderate Gleitreibung	Starke Gleitreibung	Starke Gleitreibung/starke Chemikalien	Schlagabnutzung
<b>&lt;50°C (&lt;120°F)</b>																	
<b>50 bis 70°C (120 bis 160°F)</b>																	
<b>70 bis 90°C (160 bis 195°F)</b>																	
<b>90 bis 110°C (195 bis 230°F)</b>																	
<b>110 bis 130°C (230 bis 265°F)</b>																	
<b>130 bis 150°C (265 bis 302°F)</b>																	
Betriebstemperatur – Nasser Einsatz																	
855			✓+	✓+	✓+	✓+					✓+	✓+	✓				
858	✓+	✓	✓+	✓+	✓+								✓				
HT-T			✓+	✓	✓+								✓				
HT-S			✓+	✓	✓+								✓				
S1PW			✓	✓		✓+	✓				✓+		✓				
S2			✓+	✓+	✓	✓+	✓				✓	✓+	✓				
S4+						✓+	✓+		✓	✓							
S7						✓+	✓+	✓+									
BX1													✓	✓+	✓		✓
IBX1													✓	✓+	✓		✓+
BX2													✓+	✓	✓		✓
T7AR													✓	✓	✓	✓	

## EPC-Beton-Beschichtungssysteme

	Unterguss für Neigungen	Unterguss für Planierung	Sekundäre Auffangbecken für auslaufende Chemikalien	Werkstatt-/Maschinenraumböden	Reinraumböden	Galvanisierungsräume	Verkehrsflächen	Nahrungsmittelverarbeitung/-verpackung	Primäre Chemikalienuauffangbecken	Sekundäre Chemikalienuauffangbecken	Bodenabflüsse	Akkuladeräume	Umkleidekabinen/Duschräume	Rutschfeste Oberflächen mit Körnungsmittel	Flaschenabfüllstraßen	Pumpensockel	Fertigungs-/Produktionshallenböden	Männlöcher/Abwassersysteme
791*	✓+	✓+	✓+	✓		✓+	✓	✓	✓+	✓+	✓+	✓+			✓+	✓+	✓+	✓+
988*			✓+	✓+		✓+	✓	✓	✓+	✓+	✓+	✓+				✓+	✓+	
NVE*			✓+	✓+		✓+	✓	✓	✓+	✓+	✓+	✓+				✓+	✓+	
CS2**			✓+	✓+	✓	✓+	✓	✓	✓+	✓	✓+	✓+	✓	✓	✓	✓+	✓	✓
CS4**			✓+	✓+	✓+	✓+		✓+	✓+	✓+	✓+	✓+	✓+	✓+	✓+	✓+	✓+	
NVE VC**			✓+	✓+	✓+	✓+		✓+	✓+	✓+	✓+	✓+	✓+	✓+	✓+	✓+	✓+	

\* Sind Betondeckschichten für mechanische und chemische Belastung

\*\* Sind dünne Betondeckschichten zum Schutz vor Chemikalien

Moderate chemische Belastung

Starke chemische Belastung

EROSIONSBESTÄNDIGE BESCHICHTUNGEN FÜR METALLE

# ARC 855

## Erosionsverbundwerkstoff

Ein neuentwickelter flüssiger Keramikverbundwerkstoff zum Schutz von Anlagen vor aggressivem chemischen Angriff, Korrosion und Erosion.

### Produkteigenschaften

Zwei-Schichtverfahren  
Einfach mit Bürste oder Roller aufzutragen  
Mindeststärke von 250 µm (10 mils) pro Schicht

### Anwendungen

Gebläse und Gehäuse  
Wärmetauscher  
Wasserkästen  
Pumpengehäuse und Laufräder  
Schrauben  
Kondensatoren  
Tanks und Behälter  
Ventile

### Technische Daten

Trockeneinsatztemperatur (Max)	120°C (250°F)
Naßeinsatztemperatur (Max)	65°C (150°F)
Zugadhäsion (ASTM D4541) - kg/cm <sup>2</sup> - MPa (psi)	352,7 - 34,6 (5 020)
Salzsprühnebelprüfung	> 10 000 Std.
Verfügbare Größen	0,75 l; 1,5 l; 5 l; 16 l



- Geringere Oberflächenreibung
- Verlängerte Anlagenlebensdauer
- Weniger Stillstandszeit
- Weniger Ersatzteile

# ARC 858

## Abriebbeständiger Verbundwerkstoff

Dieses Produkt ist ein spachtelfähiger, moderner Keramikverbundwerkstoff für die Reparatur und den Schutz aller Metallflächen, die starker Erosion, Korrosion und chemischem Angriff ausgesetzt sind.

### Produkteigenschaften

Aufgetragen mit Kelle oder Spachtel  
Gewöhnlich Aufgetragen in einer Stärke von 1,5 mm (60 mils) oder mehr

### Anwendungen

Pumpengehäuse und Laufräder  
Gebläse und Gehäuse  
Rohrkrümmer  
Schrauben  
Tanks und Rohrleitungen mit Lochfraß  
Wärmetauscher  
Ventile

### Technische Daten

Trockeneinsatztemperatur (Max)	160°C (320°F)
Naßeinsatztemperatur (Max)	70°C (160°F)
Zugadhäsion (ASTM D4541) - kg/cm <sup>2</sup> - MPa (psi)	478,5 - 47 (6 810)
Verfügbare Größen	0,25 kg; 0,94 l; 1,5 l; 5 l; 16 l

Zulassungen: US Navy



- Überholung beschädigter Anlagen
- Reparatur und Glättung von Flächen mit Lochfraß
- Kann mit einer Deckschicht aus anderen ARC-Verbundwerkstoffen überzogen werden

Normen und Zulassungen sind auf Seite 92 aufgeführt.



# ARC HT-T, HT-S

**HT-T** — Spachtelfähiger, für Funkenprüfung geeigneter Hochtemperatur-Abrasionsschutzwerkstoff

**HT-S** — Sprühbarer, für Funkenprüfung geeigneter Hochtemperatur-Abrasionsverbundwerkstoff

Dieses Produkt ist ein moderner Keramik-Verbundwerkstoff zum Schutz von Anlagen vor Korrosion und Erosion bei erhöhter Temperatur und bei Einlagerung in wässrigen Lösungen.

## Produkteigenschaften

- HT-T** – Wird mit einer Nennstärke von 900 – 1 150 µm (35 - 45 mils) mit Kelle oder Kunststoffapplikator aufgetragen
- HT-S** – Einfach mit Bürste oder Rolle aufzutragen oder aufzusprühen  
Mindeststärke von 250 µm (10 mils) pro Schicht

## Anwendungen

- Hydrozyklone  
Wärmetauscher  
Pumpenleitschaukeln und Laufräder  
Kondensatpumpen  
Tanks  
Ventile  
Offshore-Ausrüstungen

## Technische Daten

Trockeneinsatztemperatur HT-T (Max)	150°C (302°F)
Naßeinsatztemperatur HT-T (Max)	110°C (230°F)
Trockeneinsatztemperatur HT-S (Max)	175°C (347°F)
Naßeinsatztemperatur HT-S (Max)	150°C (302°F)
Zugadhäsion (ASTM D4541) - kg/cm <sup>2</sup> - MPa (psi)	>140 - 14 (2 000)
Verfügbare Größen	5 l, 16 l (nur HT-S)

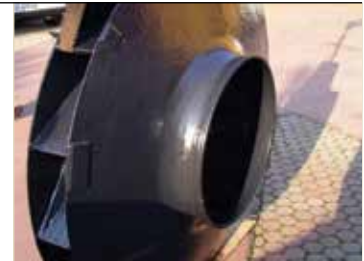

- Verlängerte Anlagenlebensdauer
- Funkenprüfung zur Garantie von Lochfreiheit
- Reduzierte Stillstandszeiten
- Aushärtung im Betrieb

BESCHICHTUNGEN GEGEN KORROSION, EROSION UND CHEMISCHEN ANGRIF FÜR METALLE

# ARC S1PW

## Sprühbare Allzweck-Korrosionsschutzschicht

Ein fortschrittlicher, flüssiger keramikverstärkter Verbundwerkstoff zum Schutz von Metallflächen vor Korrosion und MILDEM chemischen Angriff.

## Produkteigenschaften

- Zwei-Schichtverfahren  
Einfach aufzutragen mit Pinsel, Rolle oder aufzusprühen  
Mindeststärke von 250 µm (10 mils) pro Schicht

## Anwendungen

- Baustahl  
Kühlwassersysteme  
Pipeline-Beschichtungen  
Wasserversorgungssysteme  
Abwasseranlagen  
Behälter

## Technische Daten

Trockeneinsatztemperatur (Max)	62°C (144°F)
Naßeinsatztemperatur (Max)	52°C (126°F)
Zugadhäsion (ASTM D4541) - kg/cm <sup>2</sup> - MPa (psi)	477 - 46,8 (6 790)
Salzsprühnebelprüfung	>10 000 Std.
Verfügbare Größen	5 l, 16 l



- Geringe Permeabilität für langfristigen Schutz
- Funkenprüfung zur Garantie von Lochfreiheit
- Aufsprühbar zur schnellen Applikation

Normen und Zulassungen sind auf Seite 92 aufgeführt.

# ARC S2

## Aufsprühbare, erosionsbeständige Beschichtung mit Keramikverstärkung

Dieses Produkt ist ein moderner, flüssiger Verbundwerkstoff mit Keramikverstärkung für den Schutz aller Metallflächen, die starker Erosion, Korrosion und starken Flüssigkeitsströmungen ausgesetzt sind.

### Produkteigenschaften

Zwei-Schichtverfahren  
Einfach mit Bürste oder Roller aufzutragen  
oder aufzusprühen  
Mindeststärke von 250 µm (10 mils) pro Schicht

### Anwendungen

Gebläse und Gehäuse  
Wärmetauscher  
Kühlwassersysteme  
Beschickungsvorrichtungen  
Tankschuttschichtungen  
Rauchgaswäscher  
Pumpen- und Ventileinheiten  
Pipeline-Beschichtungen

### Technische Daten

Trockeneinsatztemperatur (Max)	80°C (175°F)
Naßeinsatztemperatur (Max)	52°C (125°F)
Zugadhäsion (ASTM D4541) - kg/cm <sup>2</sup> - MPa (psi)	463 - 45,5 (6 590)
Salzsprühnebelprüfung	>20 000 Std.
Verfügbare Größen	1 125 ml (Kartusche), 1,5 l; 5 l; 16 l



- Geringere Oberflächenreibung
- Verlängerte Anlagenlebensdauer
- Aufsprühbar zur schnellen Applikation
- Funkenprüfung zur Garantie von Lochfreiheit

# ARC S4+

## Säurefester, mineralienverstärkter Verbundwerkstoff auf Epoxy-Novolac-Basis mit 100% Feststoffgehalt

Ein neuentwickelter, flüssiger Polymer-Verbundwerkstoff zum Schutz von Anlagen vor schwerem chemischen Angriff und vor Korrosion.

### Produkteigenschaften

Zwei-Schichtverfahren  
Einfach mit Bürste oder Roller aufzutragen  
oder aufzusprühen  
Mindeststärke von 375 µm (15 mils) pro Schicht

### Anwendungen

Chemikalienlagertanks  
Schornsteine und Abzüge  
Abgasleitungen/-schächte  
Gebläse und Gehäuse  
Wärmetauscher  
Tankschuttschichtungen  
Baustahl

### Technische Daten

Trockeneinsatztemperatur (Max)	150°C (300°F)
Naßeinsatztemperatur (Max)	60°C (140°F)
Zugadhäsion (ASTM D4541) - kg/cm <sup>2</sup> - MPa (psi)	330 - 32,4 (4 700)
Salzsprühnebelprüfung	>10 000 Std.
Verfügbare Größen	1 125 ml (Kartusche), 5 l, 16 l



- Gewährleistet einen langfristigen Korrosionsschutz
- Geringe Permeabilität für Taucheinsatz
- Aufsprühbar zur schnellen Applikation
- Funkenprüfung zur Garantie von Lochfreiheit

Normen und Zulassungen sind auf Seite 92 aufgeführt.

# ARC S7

## Chemikalienbeständige Epoxy-Novolac-Vinylester-Beschichtung für hohe Temperaturen

Eine Epoxy-Novolac-Beschichtung auf Vinylester-Basis mit geringen organischen Emissionen für den Einsatz bei hohen Temperaturen in chemisch aggressiven Anwendungen, bei denen das Risiko von Temperaturschwankungen besteht.

Produkteigenschaften	Anwendungen
Zwei-Schichtverfahren Mit herkömmlichem Airless Sprühsystemen, Bürste oder Roller aufzutragen Nassschichtstärke zwischen 0,25 mm - 0,5 mm, (10 - 20 mils) pro Schicht	Abgasschächte Wärmetauscher Quenchzonen Abgasteilchenfilter Chemische Reaktoren Chemikalienlager- und Verarbeitungstanks
Technische Daten	
Trockeneinsatztemperatur (Max)	180°C (355°F)
Naßeinsatztemperatur (Max)	135°C (275°F)
Zugadhäsion (ASTM D4541) - kg/cm <sup>2</sup> - MPa (psi)	166 - 16,3 (2 370)
Verfügbare Größen	14 l



- Verlängerte Anlagenlebensdauer
- Gewährleistet einen langfristigen Korrosionsschutz
- Einfache Auftragung für schnelle Installation
- Funkenprüfung zur Garantie von Lochfreiheit

## ABRIEBBESTÄNDIGE BESCHICHTUNGEN FÜR METALLE

# ARC BX1/BX2

## ARC BX1– Grobkörniger Verbundwerkstoff gegen Abrasion

## ARC BX2– Feinkörniger Verbundwerkstoff gegen Abrasion

Dieses Produkt ist ein flexibler, moderner Verbundwerkstoff mit Keramikverstärkung für die Reparatur und den Schutz aller Metallflächen, die starker Abrasion und Erosion/Korrosion ausgesetzt sind.

Produkteigenschaften	Anwendungen
Hoher Keramikeilchenanteil Aufgetragen mit Kelle oder Kunststoffapplikator <b>BX1</b> - Aufgetragen in einer Mindeststärke von 6 mm (1/4 Zoll) oder mehr <b>BX2</b> - Aufgetragen in einer Mindeststärke von 3 mm (1/8 Zoll) oder mehr	Separatoren und Zyclone Beschickungsvorrichtungen/-schächte Kohlemühlen Hydro-Pulper Verschleißplatten Schlammumpen Rohrkrümmer Leitungen für pulverförmige Brennstoffe Schnecken
Technische Daten	
Trockeneinsatztemperatur (Max)	205°C (400°F)
Naßeinsatztemperatur (Max)	95°C (205°F)
Zugadhäsion (ASTM D4541) - kg/cm <sup>2</sup> - MPa (psi)	>123 - 12 (1 750)
Verfügbare Größen	1,5 l, 5 l, 20 kg, 12 x 20 kg



- Weniger Ersatzteile
- Vereinfachte Instandhaltungsanforderungen
- Verlängerte Anlagenlebensdauer
- Verbesserte Sicherheit durch weniger Heißenarbeiten

Normen und Zulassungen sind auf Seite 92 aufgeführt.

# ARC I BX1

## Aufprall- und abriebbeständiger Epoxy-Verbundwerkstoff

I BX1 ist eine urethanmodifizierte; aminhärtende Epoxy-Beschichtung, hoch verstärkt mit Keramikperlen und -flocken zum Schutz vor starker Gleitreibung, wenn Stoßkräfte und schnelle Schwingungen auftreten können.

### Produkteigenschaften

Hoher Keramikteilchenanteil  
 Aufgetragen mit Kelle oder Kunststoffapplikator  
 Aufgetragen mit einer Mindeststärke von  
 6 mm (1/4") oder mehr

### Anwendungen

Beschickungsvorrichtungen und -schächte  
 Schlammumpfen  
 Rohrleitungen und Rohrkrümmer  
 Pneumatikförderer  
 Pulvermühlen und Aufprallzonen

### Technische Daten

Trockeneinsatztemperatur (Max)	205°C (400°F)
Naßeinsatztemperatur (Max)	95°C (205°F)
Zugadhäsion (ASTM D4541) - kg/cm <sup>2</sup> - MPa (psi)	222,7 - 21,9 (3 170)
Verfügbare Größen	20 kg, 12 x 20 kg



- Hohe Schlagzähigkeit
- Weniger Ersatzteile
- Vereinfachte Instandhaltungsanforderungen
- Verlängerte Anlagenlebensdauer
- Verbesserte Sicherheit durch weniger Heißenarbeiten

# ARC T7AR

## Abrasionsbeständige, keramikverstärkte Beschichtung für hohe Temperatur und chemische Belastung

Eine Novolac-Epoxy/Vinylester-Schutzbeschichtung für Anwendungen, bei denen hohe Temperaturen, chemische Belastungen durch aggressive Chemikalien sowie starke Abrasion auftreten.

### Produkteigenschaften

Einlagige Beschichtung  
 Aufgetragen mit Kelle  
 Mindestschichtdicke 3 – 4 mm  
 (120 – 160 mils)  
 Das Gebinde enthält auch ARC T7 AR VC  
 (Versiegelung) für eine glatte Deckschicht  
 Farbe: Rot

### Anwendungen

Abgasschächte  
 Prozessbehälter  
 Rühr-/Mischwerke  
 Ventile  
 Schlamm-/Feststoffumpfen  
 Rohrleitungen  
 Quenchezonen

### Technische Daten

Dauerer Temperatur – trockener Einsatz (Max.)	180 °C (355 °F)
Nasstemperatur – Wasser (Max.)	135 °C (275 °F)
Zugadhäsion (ASTM D4541) – kg/cm <sup>2</sup> - MPa (psi)	158 kg/cm <sup>2</sup> - 15,5 MPa (2 249)
Verfügbare Größen	20,4 kg



- Ausgezeichneter Widerstand gegen zahlreiche anorganische und organische Säuren sowie Chemikalien auf Kohlenwasserstoffbasis
- Abrasionsbeständig
- Einfach aufzutragen mit der Kelle

Normen und Zulassungen sind auf Seite 92 aufgeführt.



## WIR HABEN DIE LÖSUNG FÜR SIE

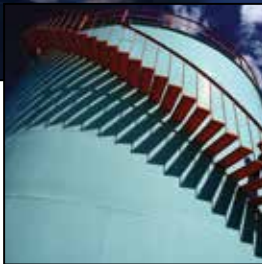

**Wenn Ihre prozesskritischen Anlagen und Bauten Abrasion, Erosion, Korrosion oder chemischem Angriff ausgesetzt sind, können diese mit Chesterton® ARC® Effizienzsteigernde Schutzbeschichtungen geschützt werden.**



Anlagen und Bauten in heutigen Industriebetrieben arbeiten unter Umgebungsbedingungen, bei denen Metall- und Betonflächen stark angegriffen werden. Dies kann die Leistung, Standzeit sowie auch die Sicherheit verringern. Wenn der Betrieb des Kraftwerks auf dem Spiel steht, müssen Sie sich auf ein Unternehmen wie Chesterton stützen, das versteht, dass eine umfassende Produktreihe nur so gut ist, wie die Kenntnisse und Fähigkeiten der Kundendienst- und Instandhaltungsorganisation des Herstellers.

Weitere Informationen erhalten Sie unter [www.chesterton.com/arc](http://www.chesterton.com/arc)



BETONDECKSCHICHTEN

# ARC 791

**Quarzverstärkte, spachtelbare, stark aufbauende Betonbeschichtung auf Novolac-Basis mit 100% Feststoffgehalt**

Ein quarzverstärkter Verbundwerkstoff zur Oberflächenerneuerung und -restaurierung von Betonflächen, zum Schützen von neuem Beton und zum Reparieren von Beton, der durch Chemikalien und mechanische Einwirkungen beschädigt wurde.

**Produkteigenschaften**

Streichfähige Deckschicht  
 Aufgetragen mit 6 mm (1/4") Mindeststärke  
 Kann auf feuchten Beton aufgetragen werden  
 Schrumpft nicht, enthält keine Lösungsmittel und besteht zu 100 % aus Feststoffen  
 Farben: Grau

**Anwendungen**

Chemikalien-Auffangbecken  
 Bodenabflüsse und Wannen  
 Prozessböden  
 Anlagenfundamente  
 Pumpensockel/Vergussmörtel  
 Tragende Stützpfeiler



- Wartungsarme Deckschicht
- Gewährleistet langfristigen Korrosionsschutz
- Vermeidet teure Sanierungen
- Einfacher Einbau an vertikalen Flächen/kein Absacken

**Technische Daten**

Trockeneinsatztemperatur (Max)	93°C (200°F)
Naßeinsatztemperatur (Max)	65°C (150°F)
Druckfestigkeit (ASTM 579) - kg/cm <sup>2</sup> - MPa (psi)	655 - 64,2 (9 320)
Zugadhäsion (ASTM D4541) - kg/cm <sup>2</sup> - MPa (psi)	>35,1 - 3,4 (500) Betonversagen
Verfügbare Größen	Systemsatz, Großpackung

# ARC 988

**Mit Quarz verstärkte spachtelbare, extrem chemikalienbeständige, stark aufbauende Betonbeschichtung aus 100 % Feststoffen, auf Basis von reinem Novolac-Harz**

Ein quarzverstärkter Verbundwerkstoff mit hoher Leistung zur Oberflächenerneuerung und -restaurierung von Betonflächen, zum Schützen von neuem Beton und zum Reparieren von Beton, der durch Chemikalien und mechanische Einwirkungen beschädigt wurde.

**Produkteigenschaften**

Streichfähige Deckschicht  
 Aufgetragen mit 6 mm (1/4") Mindeststärke  
 Kann auf feuchten Beton aufgetragen werden  
 Schrumpft nicht, enthält keine Lösungsmittel und besteht zu 100 % aus Feststoffen  
 Farben: Grau, rot

**Anwendungen**

Chemikalien-Auffangbecken  
 Anlagenfundamente  
 Sekundäre Auffangbereiche  
 Wannen, Gräben und Neutralisierungstanks



- Wartungsarme Deckschicht
- Gewährleistet einen langfristigen Korrosionsschutz
- Vermeidet teure Sanierungen
- Weniger Sicherheitsgefahren durch beschädigten Beton
- Einfacher Einbau an vertikalen Flächen/kein Absacken

**Technische Daten**

Trockeneinsatztemperatur (Max)	93°C (200°F)
Naßeinsatztemperatur (Max)	65°C (150°F)
Druckfestigkeit (ASTM 579) - kg/cm <sup>2</sup> - MPa (psi)	1 000 - 97,9 (14 200)
Zugadhäsion (ASTM D4541) - kg/cm <sup>2</sup> - MPa (psi)	>35,1 - 3,4 (500) Betonversagen
Verfügbare Größen	Systemsatz, Großpackung

Normen und Zulassungen sind auf Seite 92 aufgeführt.

## DÜNNSCHICHT-BESCHICHTUNGEN FÜR BETON

# ARC CS2/CS4

**CS2—Allzweck-Epoxydünnfilmbeschichtung, Novolac-Mischung**  
**CS4—Besonders chemikalienbeständige Epoxy-Harzbeschichtung aus 100 % Novolac**

CS2 ist ein fortschrittlicher Dünnfilmverbundwerkstoff zum Schutz von Betonflächen vor mäßigem chemischen Angriff, CS4 zum Schutz vor starkem chemischen Angriff.

### Product Characteristics

Einfach mit gekerbter Gummiwalze, Bürste oder Rolle aufzutragen oder aufzusprühen  
 Kann auf feuchten Beton aufgetragen werden  
 Stark glänzende Oberfläche  
 Schrumpft nicht, enthält keine Lösungsmittel und besteht zu 100 % aus Feststoffen  
 Mindeststärke von 250 bis 375 µm (10-15 mils) pro Schicht  
 Farben: CS2 grau, CS4 rot

### Applications

Betontanks, Chemikaliertanks  
 Wassereinflüsse und Dämme  
 Sekundäre Auffangbecken  
 Prozessböden  
 Kühltürme  
 Böden in Chemikalienbetrieben  
 Bodenabflüsse, Wannen  
 Abflussrinnen  
 Anlagenfundamente

### Technische Daten

Trockeneinsatztemperatur (Max)	80°C (175°F)
Naßeinsatztemperatur (Max)	CS2: 52°C (125°F) CS4: 40°C (105°F)
Druckfestigkeit (ASTM 579) - kg/cm <sup>2</sup> - MPa (psi)	CS2: 680 - (9 650), CS4: 970 - (13 750)
Zugadhäsion (ASTM D4541) - kg/cm <sup>2</sup> - MPa (psi)	CS2: >5,1 - 3,4 (500) Betonversagen CS4: >35,1 - 3,4 (500) Betonversagen
Verfügbare Größen	5 l (nur CS4); 16 l



- Gewährleistet einen langfristigen Korrosionsschutz
- Vermeidet teure Sanierungen
- Weniger Sicherheitsgefahren durch beschädigten Beton

# ARC NVE System

**Chemikalienbeständige Epoxy-Novolac-Vinylester-Beschichtung für hohe Temperaturen**

Ein modifiziertes Novolac-Vinylester-Auskleidungssystem für Hochtemperaturbelastungen in chemisch aggressiven Anwendungen. Das Produkt kann als stark aufbauendes System oder Dünnschichtsystem aufgetragen werden.

### Produkteigenschaften

Dünnere Film – NVE VC (Versiegelung)  
 Aufgetragen mit 250-375 µm Mindeststärke  
 Farbe: Rot  
 Stark aufbauend – NVE TC (Deckschicht)  
 Aufgetragen mit 6 mm (1/4") Mindeststärke  
 Farbe: Grau

### Anwendungen

Prozessböden  
 Sicherheitseinfassungen  
 Gräben, Abflüsse und Wannen  
 Tanks  
 Pipelines

### Technische Daten

Trockeneinsatztemperatur (Max)	200°C (392°F)
Naßeinsatztemperatur (Max)	135°C (275°F)
Druckfestigkeit (ASTM 579) - kg/cm <sup>2</sup> - MPa (psi)	NVE TC (Stark aufbauende Schicht): 446 - 44 (6 360)
Zugadhäsion an Beton - kg/cm <sup>2</sup> - MPa (psi)	>28 - 2,8 (400)
Verfügbare Größen	Systemsatz



- Gewährleistet einen langfristigen Korrosionsschutz
- Vermeidet teure Sanierungen
- Weniger Sicherheitsgefahren durch beschädigten Beton

Normen und Zulassungen sind auf Seite 92 aufgeführt.

## Zusatzprodukte



### 803 Reinigungs- lösung für Industrie oder Schifffahrt

Leistungsstarker Alkali-  
reiniger auf Wasserbasis  
zum Entfernen von Öl  
und Fett von Metall-  
und Betonflächen.  
Siehe Seite 64.



### 277 – Metallentfetter

Ein schnellwirkender, nicht  
chlorierter Entfetter mit  
geringen Rückständen für  
industrielle Anwendungen,  
der Öle, Fette, Schmutz  
und Staub entfernt.  
Siehe [www.chesterton.com](http://www.chesterton.com).

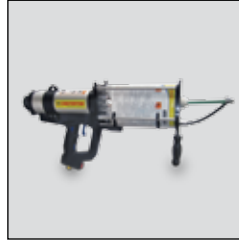

### ARC Feststoff- sprühvorrichtung

Einfache und effiziente  
Methode zur zuverlässigen  
Sprühauftragung von  
bestimmten ARC-  
Verbundwerkstoffen.  
Siehe [www.chesterton.com](http://www.chesterton.com).



# BESTELLINFORMATIONEN FÜR PACKUNGEN UND FLACHDICHTUNGEN

## 553 Faserflachdichtung mit Fire-Safe Zulassung (Abm; D)\*\*\*\*

1 500 x 1 500 mm; 0,5 mm.....	290234
1 500 x 1 500 mm; 1 mm.....	290235
1 500 x 1 500 mm; 1,5 mm.....	290236
1 500 x 1 500 mm; 2 mm.....	290237
1 500 x 1 500 mm; 3 mm.....	290238

## 455EU Allzweck-Flachdichtung (Abm; D)\*\*\*\*

1 500 x 1 500 mm; 0,5 mm.....	290200
1 500 x 1 500 mm; 1 mm.....	290201
1 500 x 1 500 mm; 1,5 mm.....	290202
1 500 x 1 500 mm; 2 mm.....	290203
1 500 x 1 500 mm; 3 mm.....	290204

## 459 Grafitflachdichtung mit Nickelfolienverstärkung

1 000 x 1 000 mm; 0,8 mm.....	005038
1 000 x 1 000 mm; 1 mm.....	005043
1 000 x 1 000 mm; 1,6 mm.....	005039
1 000 x 1 000 mm; 2 mm.....	005044
1 000 x 1 000 mm; 3,2 mm.....	005040

## 1400R Kohleverstärkte Grafitpackung (Q; G; L)\*\*

3,2 mm; 0,91 kg*; 57,91 m.....	000924
4,8 mm; 0,91 kg*; 18,29 m.....	000926
6 mm; 0,91 kg*; 15,85 m.....	000927
6,4 mm; 0,91 kg*; 14,02 m.....	000937
6,4 mm; 2,27 kg*; 35,05 m.....	000941
8 mm; 0,91 kg*; 11,28 m.....	001054
8 mm; 2,27 kg*; 28,04 m.....	001055
9,5 mm; 0,91 kg*; 8,23 m.....	000943
9,5 mm; 2,27 kg*; 20,42 m.....	000944
9,5 mm; 3,18 kg*; 28,65 m.....	000946
10 mm; 0,91 kg*; 7,92 m.....	000947
10 mm; 2,27 kg*; 20,12 m.....	000949
11,1 mm; 0,91 kg*; 6,4 m.....	000950
11,1 mm; 2,27 kg*; 15,85 m.....	000952
12 mm; 0,91 kg*; 5,79 m.....	000953
12 mm; 2,27 kg*; 14,63 m.....	000955
12,7 mm; 0,91 kg*; 5,18 m.....	000956
12,7 mm; 2,27 kg*; 12,8 m.....	000958
12,7 mm; 3,18 kg*; 17,68 m.....	000959
14,3 mm; 2,27 kg*; 10,06 m.....	001056
14,3 mm; 3,18 kg*; 14,02 m.....	001057
15,9 mm; 3,18 kg*; 10,67 m.....	001058
17,5 mm; 3,18 kg*; 10,06 m.....	001059
19,1 mm; 3,18 kg*; 8,23 m.....	001071
20,6 mm; 3,18 kg*; 6,71 m.....	001092
22,2 mm; 3,18 kg*; 6,1 m.....	001093
23,8 mm; 3,18 kg*; 4,27 m.....	001095
25,4 mm; 3,18 kg*; 3,96 m.....	001096

## 1600 Überlegene Ventilpackung (Q; G; L)\*\*

3,2 mm; 0,91 kg*; 40,23 m.....	035002
4 mm; 0,91 kg*; 27,74 m.....	035004
4,8 mm; 0,91 kg*; 19,81 m.....	035006
6 mm; 0,91 kg*; 15,85 m.....	035008
6,4 mm; 0,91 kg*; 12,19 m.....	035010
6,4 mm; 2,27 kg*; 30,48 m.....	035011
8 mm; 0,91 kg*; 8,53 m.....	035013
8 mm; 2,27 kg*; 21,64 m.....	035014
9,5 mm; 0,91 kg*; 5,79 m.....	035016
9,5 mm; 2,27 kg*; 14,94 m.....	035017
9,5 mm; 4,54 kg*; 29,57 m.....	035018
10 mm; 0,91 kg*; 5,49 m.....	035020
10 mm; 2,27 kg*; 13,72 m.....	035021
11,1 mm; 0,91 kg*; 4,27 m.....	035023
11,1 mm; 2,27 kg*; 10,36 m.....	035024
12 mm; 2,27 kg*; 9,14 m.....	035026
12,7 mm; 0,91 kg*; 3,35 m.....	035028
12,7 mm; 2,27 kg*; 8,53 m.....	035029
12,7 mm; 4,54 kg*; 17,07 m.....	035030
14,3 mm; 2,27 kg*; 7,01 m.....	035032
14,3 mm; 4,54 kg*; 13,72 m.....	035033
15,9 mm; 4,54 kg*; 10,97 m.....	035035
17,5 mm; 4,54 kg*; 9,45 m.....	035037
19,1 mm; 4,54 kg*; 7,92 m.....	035039
22,2 mm; 4,54 kg*; 5,79 m.....	035041
25,4 mm; 4,54 kg*; 4,57 m.....	035043

## 1622 Ventilpackung mit geringen Emissionswerten (Q; Ventile/Gehäuse; G; Ø)\*\*\*\*

3,2 mm; 83 Ventile/Gehäuse; 0,45 kg; 12,7 Ø-Spindel mm.....	054700
4 mm; 121 Ventile/Gehäuse; 0,91 kg; 15 Ø-Spindel mm.....	054704

4,8 mm; 59 Ventile/Gehäuse; 0,91 kg; 15,9 Ø-Spindel mm.....	054701
6 mm; 31 Ventile/Gehäuse; 0,91 kg; 25 Ø-Spindel mm.....	054702
6,4 mm; 73 Ventile/Gehäuse; 2,27 kg; 22,2 Ø-Spindel mm.....	054703
8 mm; 39 Ventile/Gehäuse; 2,27 kg; 31,8 Ø-Spindel mm.....	054705
9,5 mm; 22 Ventile/Gehäuse; 2,27 kg; 41,3 Ø-Spindel mm.....	054707
10 mm; 24 Ventile/Gehäuse; 2,27 kg; 40 Ø-Spindel mm.....	054711
11,1 mm; 14 Ventile/Gehäuse; 2,27 kg; 50,8 Ø-Spindel mm.....	054713
12 mm; 9 Ventile/Gehäuse; 2,27 kg; 70 Ø-Spindel mm.....	054715
12,7 mm; 8 Ventile/Gehäuse; 2,27 kg; 69,9 Ø-Spindel mm.....	054716
14,3 mm; 6 Ventile/Gehäuse; 2,27 kg; 82,6 Ø-Spindel mm.....	054719
15,9 mm; 4 Ventile/Gehäuse; 2,27 kg; 101,6 Ø-Spindel mm.....	054721
17,5 mm; 3 Ventile/Gehäuse; 2,27 kg; 127 Ø-Spindel mm.....	054722

## 1724 PTFE-Ventilpackung (Q; G; L)\*\*

3,2 mm; 0,91 kg*; 46,94 m.....	003260
4 mm; 0,91 kg*; n. z.....	003261
4,8 mm; 0,91 kg*; 22,56 m.....	003262
6 mm; 0,91 kg*; 15,24 m.....	003263
6,4 mm; 0,91 kg*; 11,58 m.....	003264
6,4 mm; 0,91 kg*; 28,96 m.....	003273
8 mm; 0,91 kg*; 8,23 m.....	003265
8 mm; 2,27 kg*; 20,73 m.....	003274
9,5 mm; 0,91 kg*; 5,79 m.....	003266
9,5 mm; 2,27 kg*; 14,63 m.....	003275
9,5 mm; 4,54 kg*; 29,26 m.....	003281
10 mm; 0,91 kg*; 5,18 m.....	003267
10 mm; 2,27 kg*; 13,41 m.....	003276
11,1 mm; 0,91 kg*; 4,57 m.....	003268
11,1 mm; 2,27 kg*; 11,28 m.....	003277
12 mm; 0,91 kg*; 3,96 m.....	003269
12 mm; 2,27 kg*; 9,75 m.....	003278
12,7 mm; 0,91 kg*; 3,35 m.....	003270
12,7 mm; 2,27 kg*; 8,23 m.....	003279
12,7 mm; 4,54 kg*; 16,46 m.....	003283
14,3 mm; 2,27 kg*; 6,71 m.....	003280
14,3 mm; 4,54 kg*; 13,41 m.....	003284
15,9 mm; 4,54 kg*; 10,36 m.....	003285
17,5 mm; 4,54 kg*; 9,14 m.....	003286
19,1 mm; 4,54 kg*; 7,62 m.....	003287
20,6 mm; 4,54 kg*; 6,71 m.....	003288
22,2 mm; 4,54 kg*; 6,1 m.....	003289
23,8 mm; 4,54 kg*; 5,79 m.....	003293
25,4 mm; 4,54 kg*; 5,18 m.....	003294

## 1730 Packung für allgemeinen Einsatz (Q; G; L)\*\*

6 mm; 0,91 kg*; 18,29 m.....	000637
6,4 mm; 0,91 kg*; 15,24 m.....	000638
6,4 mm; 2,27 kg*; 38,1 m.....	000691
8 mm; 0,91 kg*; 9,75 m.....	000692
8 mm; 2,27 kg*; 24,38 m.....	000693
9,5 mm; 2,27 kg*; 17,07 m.....	000694
9,5 mm; 4,54 kg*; 34,14 m.....	000695
10 mm; 0,91 kg*; 6,1 m.....	000696
10 mm; 2,27 kg*; 15,54 m.....	000697
11,1 mm; 2,27 kg*; 12,5 m.....	000698
12 mm; 0,91 kg*; 4,27 m.....	000702
12 mm; 2,27 kg*; 10,67 m.....	000703
12,7 mm; 2,27 kg*; 9,75 m.....	000704
12,7 mm; 4,54 kg*; 19,51 m.....	000705
14,3 mm; 2,27 kg*; 7,01 m.....	000706
14,3 mm; 4,54 kg*; 13,72 m.....	000932
15,9 mm; 4,54 kg*; 11,28 m.....	000933
17,5 mm; 4,54 kg*; 10,36 m.....	000934
19,1 mm; 4,54 kg*; 8,53 m.....	000935
20,6 mm; 4,54 kg*; 6,4 m.....	001182
22,2 mm; 4,54 kg*; 5,49 m.....	001183
25,4 mm; 4,54 kg*; 4,27 m.....	001184

## 1760 Chemikalienbeständige Packung (Q; G; L)\*\*

3,2 mm; 0,91 kg*; 35,66 m.....	008360
4,8 mm; 0,91 kg*; 21,34 m.....	008362
6 mm; 0,91 kg*; 14,94 m.....	008363
6,4 mm; 0,91 kg*; 12,8 m.....	008364

6,4 mm; 2,27 kg*; 32 m.....	008373
8 mm; 0,91 kg*; 9,45 m.....	008365
8 mm; 2,27 kg*; 23,47 m.....	008374
9,5 mm; 0,91 kg*; 6,4 m.....	008366
9,5 mm; 2,27 kg*; 16,15 m.....	008375
9,5 mm; 4,54 kg*; 32 m.....	008381
10 mm; 0,91 kg*; 5,49 m.....	008367
10 mm; 2,27 kg*; 13,72 m.....	008376
11,1 mm; 0,91 kg*; 4,27 m.....	008368
11,1 mm; 2,27 kg*; 10,67 m.....	008377
12 mm; 0,91 kg*; 3,96 m.....	008369
12 mm; 2,27 kg*; 9,75 m.....	008378
12,7 mm; 0,91 kg*; 3,66 m.....	008370
12,7 mm; 2,27 kg*; 9,45 m.....	008379
12,7 mm; 4,54 kg*; 18,59 m.....	008383
14,3 mm; 2,27 kg*; 6,1 m.....	008380
15,9 mm; 4,54 kg*; 9,14 m.....	008385
17,5 mm; 4,54 kg*; 8,53 m.....	008386
19,1 mm; 4,54 kg*; 8,23 m.....	008387
20,6 mm; 4,54 kg*; 7,01 m.....	008388
22,2 mm; 4,54 kg*; 5,18 m.....	008389
25,4 mm; 4,54 kg*; 3,05 m.....	008394

## 1765 Weiße Chemikalien-Packung für Rotationsmaschinen (Q; G; L)\*\*

6,4 mm; 0,91 kg*; 15,43 m.....	051172
6,4 mm; 2,27 kg*; 38,57 m.....	051173
7,9 mm; 0,91 kg*; 10,06 m.....	051174
7,9 mm; 2,27 kg*; 25,15 m.....	051175
9,5 mm; 0,91 kg*; 7,07 m.....	051176
9,5 mm; 2,27 kg*; 17,68 m.....	051177
10,0 mm; 0,91 kg*; 5,73 m.....	051178
10,0 mm; 2,27 kg*; 14,33 m.....	051179
11,1 mm; 2,27 kg*; 11,4 m.....	051180
12,0 mm; 2,27 kg*; 10,93 m.....	051181
12,7 mm; 0,91 kg*; 3,9 m.....	051182
12,7 mm; 2,27 kg*; 9,76 m.....	051183
12,7 mm; 4,54 kg*; 19,51 m.....	051184
14,3 mm; 2,27 kg*; 8,08 m.....	051185
15,9 mm; 4,54 kg*; 9,76 m.....	051186
19,1 mm; 4,54 kg*; 7,77 m.....	051187
20,6 mm; 4,54 kg*; 7,47 m.....	051188
22,2 mm; 4,54 kg*; 6,4 m.....	051189
25,4 mm; 4,54 kg*; 3,81 m.....	051190

## 1830 Fortschrittliche gestreckte PTFE-Grafitpackung (Q; G; L)\*\*

4,8 mm; 0,91 kg*; 26,52 m.....	175910
6,4 mm; 0,91 kg*; 12,19 m.....	175911
6,4 mm; 2,27 kg*; 30,78 m.....	175912
8 mm; 0,91 kg*; 9,14 m.....	175913
8 mm; 2,27 kg*; 22,86 m.....	175914
9,5 mm; 0,91 kg*; 5,79 m.....	175915
9,5 mm; 2,27 kg*; 14,33 m.....	175916
9,5 mm; 4,54 kg*; 28,35 m.....	175917
10 mm; 0,91 kg*; 5,24 m.....	175918
10 mm; 2,27 kg*; 13,11 m.....	175919
11,1 mm; 0,91 kg*; 4,57 m.....	175920
11,1 mm; 2,27 kg*; 11,58 m.....	175921
12 mm; 0,91 kg*; 3,84 m.....	175922
12 mm; 2,27 kg*; 9,60 m.....	175923
12,7 mm; 0,91 kg*; 3,35 m.....	175924
12,7 mm; 2,27 kg*; 8,23 m.....	175925
12,7 mm; 4,54 kg*; 16,46 m.....	175926
14,3 mm; 2,27 kg*; 6,86 m.....	175927
14,3 mm; 4,54 kg*; 13,72 m.....	175928
15,9 mm; 4,54 kg*; 11,58 m.....	175929
17,5 mm; 4,54 kg*; 9,45 m.....	175930
19,1 mm; 4,54 kg*; 7,92 m.....	175931
20 mm; 4,54 kg*; 7,29 m.....	175932
22,2 mm; 4,54 kg*; 5,79 m.....	175933
23,8 mm; 4,54 kg*; 5,18 m.....	175934
25,4 mm; 4,54 kg*; 4,27 m.....	175935

## 1830-SSP Feststoffpackung (Q; G; L)\*\*

9,5 mm; 0,91 kg*; 7,01 m.....	052605
9,5 mm; 2,27 kg*; 17,37 m.....	052606
9,5 mm; 4,54 kg*; 34,75 m.....	052607
10,0 mm; 0,91 kg*; 5,18 m.....	052608
10,0 mm; 2,27 kg*; 13,41 m.....	052609
11,1 mm; 0,91 kg*; 4,57 m.....	052610
11,1 mm; 2,27 kg*; 11,58 m.....	052611
12,0 mm; 0,91 kg*; 4,27 m.....	052612
12,0 mm; 2,27 kg*; 10,67 m.....	052613
12,7 mm; 0,91 kg*; 3,96 m.....	052614
12,7 mm; 2,27 kg*; 10,06 m.....	052615
12,7 mm; 4,54 kg*; 19,81 m.....	052616

14,3 mm; 2,27 kg*; 7,62 m.....	052617
14,3 mm; 4,54 kg*; 15,54 m.....	052618
15,9 mm; 4,54 kg*; 11,28 m.....	052619
17,5 mm; 4,54 kg*; 9,75 m.....	052620
19,1 mm; 4,54 kg*; 8,23 m.....	052621
20,0 mm; 4,54 kg*; 7,62 m.....	052622
20,6 mm; 4,54 kg*; 7,32 m.....	052623
22,2 mm; 4,54 kg*; 7,01 m.....	052624
23,8 mm; 4,54 kg*; 6,10 m.....	052625
25,4 mm; 4,54 kg*; 5,18 m.....	052626

## 1935 Lebensmittelunbedenkliche Packung (Q; G; L\*)

4,7 mm; 0,91 kg*; 34,14 m.....	362449
6,4 mm; 0,91 kg*; 14,48 m.....	362450
6,4 mm; 2,27 kg*; 36,2 m.....	362453
8,0 mm; 0,91 kg*; 8,46 m.....	362454
8,0 mm; 2,27 kg*; 21,14 m.....	362463
9,5 mm; 0,91 kg*; 5,61 m.....	362464
9,5 mm; 2,27 kg*; 14,02 m.....	362465
10,0 mm; 0,91 kg*; 4,94 m.....	362466
10,0 mm; 2,27 kg*; 12,34 m.....	362468
12,7 mm; 2,27 kg*; 3,23 m.....	362470
12,7 mm; 2,27 kg*; 17,22 m.....	362479
12,7 mm; 4,54 kg*; 16,15 m.....	362480
14,3 mm; 2,27 kg*; 6,25 m.....	362481
16,0 mm; 4,54 kg*; 10,97 m.....	362482
19,0 mm; 4,54 kg*; 7,62 m.....	362483
22,2 mm; 4,54 kg*; 5,49 m.....	362484

## 2211 Robuste Feststoffpackung (Q; G; L\*)

9,5 mm; 0,91 kg*; 6,7 m.....	382074
9,5 mm; 2,27 kg*; 16,8 m.....	382075
9,5 mm; 4,54 kg*; 33,5 m.....	382076
10 mm; 0,91 kg*; 5,9 m.....	382077
10 mm; 2,27 kg*; 14,8 m.....	382078
11,1 mm; 0,91 kg*; 4,8 m.....	382079
11,1 mm; 2,27 kg*; 12 m.....	382080
12,7 mm; 0,91 kg*; 3,4 m.....	382083
12 mm; 0,91 kg*; 3,7 m.....	382081
12 mm; 2,27 kg*; 9,3 m.....	382082
12,7 mm; 2,27 kg*; 8,5 m.....	382084
12,7 mm; 4,54 kg*; 17,1 m.....	382085
14 mm; 4,54 kg*; 12,8 m.....	382092
14,3 mm; 2,27 kg*; 6,4 m.....	382086
14,3 mm; 4,54 kg*; 13,7 m.....	382087
16 mm; 4,54 kg*; 12,5 m.....	382088
17,4 mm; 4,54 kg*; 9,4 m.....	382089
19 mm; 4,54 kg*; 9,1 m.....	382090
20 mm; 4,54 kg*; 8,5 m.....	382091
2	

# GLEITRINGDICHTUNGEN - BESTELLINFORMATIONEN

Zum Aufgeben einer Bestellung tragen Sie bitte die entsprechenden Informationen in die weißen Felder ein und geben Ihrem Chesterton-Berater den Typencode an. Nehmen Sie dabei Bezug auf die Tabelle rechts.

Komponente	Chesterton	EN12756	Beschreibung
<b>Gleitflächen</b>	CB	B	Kohle Grafit, mit Harz imprägniert
	SSC	Q1	Siliziumkarbid, gesintert drucklos
	RSC	Q2	Siliziumkarbid, reaktionsgebunden
	TC	U2	Wolframkarbid, Ni-Binder
	CR	V	Aluminiumoxid, 99,5 %
<b>Metalle</b>	316	G	CrNiMo-Stahl (1.4401)
	Alloy-20	M3	20 Cb3 (2.4660)
	Ti	T2	Titan (3.7035)
	HC	M5	Hastelloy® C-276 (2.4819)
	HB	M1	Hastelloy B2 (2.4617)
	Monel	M4	Alloy K500 (2.4375)
	<b>Elastomere</b>	FKM	V
	EPDM	E	Ethylenpropylen-Gummi
	FEPM	X	Tetraethylenpropylen-Gummi
	FFKM	K	Perfluorelastomer
	C550	K1	FFKM 550
	C250	K2	FFKM 250

## Cartridge-Dichtung

**DICHTUNG** + **GRÖSSE** + **GLEITFLÄCHE** + **s** + **ELASTOMER** = Typencode

Dichtungen	Größe (Zoll)					Gleitflächen (150)		Gleitflächen (280)		Elastomere
150 Einzeldichtung	25	40	55	75	110	CB/SSC	CB/SSC/CB/SSC	EPDM <sup>1,3</sup> FKM <sup>1,3</sup> FEPM FFKM <sup>2</sup> C550 <sup>3</sup> C250 <sup>3</sup>		
180H Einzeldichtung	28	42 <sup>3</sup>	58 <sup>1,3</sup>	80	115 <sup>1</sup>	SSC/SSC	CB/TC/CB/TC			
250 Doppeldichtung	30	43	60	85	120	<b>Gleitflächen (180H)</b>	SSC/SSC/CB/SSC			
280™ Doppeldichtung	32	45	63 <sup>1</sup>	90		CB/SSC	TC/TC/CB/TC			
	33	48	65	95		<b>Gleitflächen (250)</b>				
	35	50	68	100		CB/SSC/SSC/CB				
	38	53	70	105 <sup>1</sup>		SSC/SSC/SSC/CB				
						SSC/SSC/SSC/SSC				
	1,000	2,000	3,000	4,125						
	1,125	2,125	3,125	4,25						
	1,250	2,25	3,250	4,375						
	1,375	2,375	3,375	4,500						
	1,500	2,500	3,500	4,750						
	1,625	2,625	3,625	3,875 <sup>1</sup>						
	1,75	2,750	3,75	4,625 <sup>1</sup>						
	1,875	2,875	4,000							

<sup>1</sup> Nur für 150/250  
<sup>2</sup> Nur für 180H/280  
<sup>3</sup> Nur für 180H

## Kassettendichtung

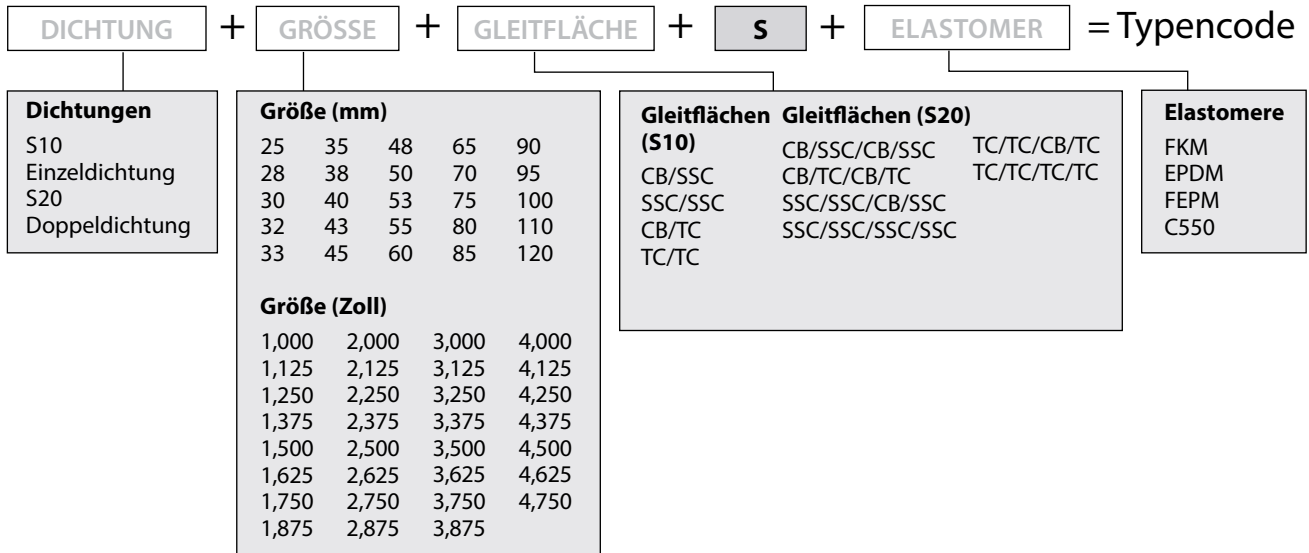

## Geteilte Einzeldichtung

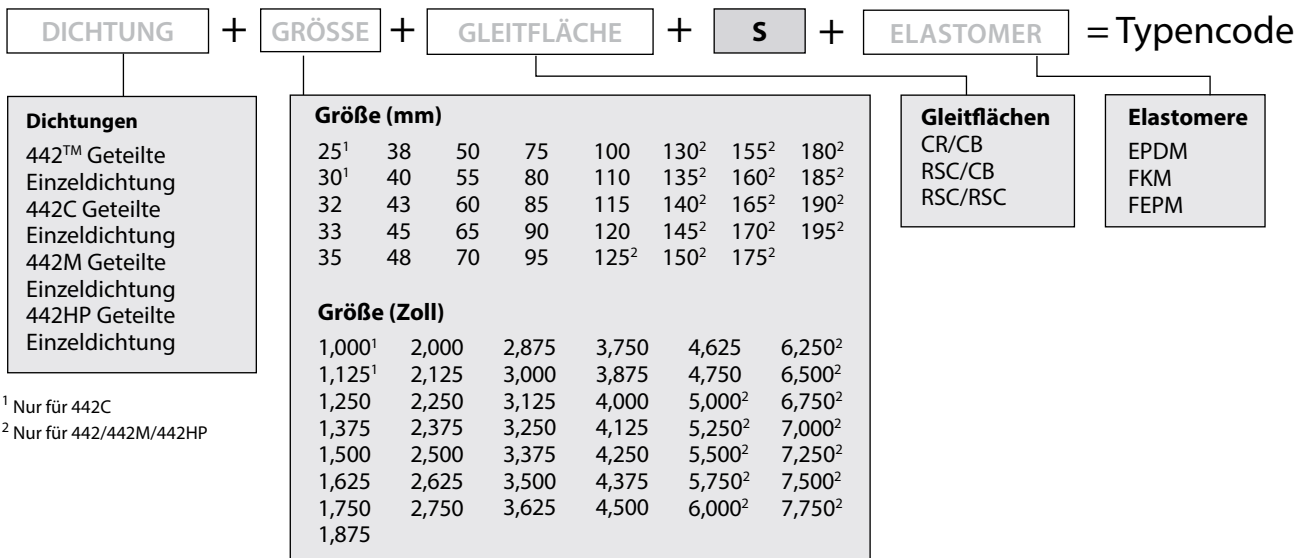

## 491 DIN Komponentendichtung

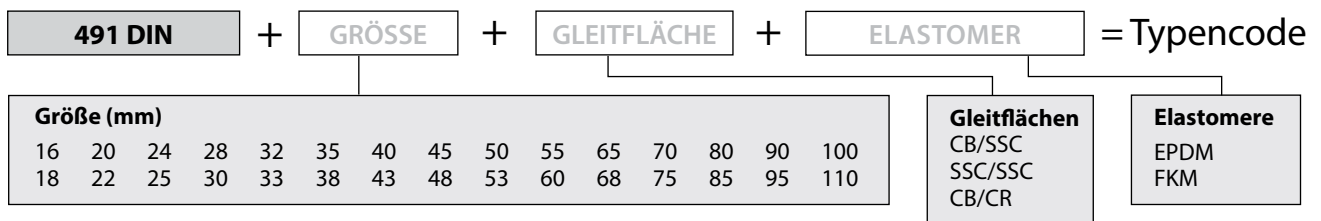

# GLEITRINGDICHTUNGEN - BESTELLINFORMATIONEN

## RBS-Dichtung

### Rotations-Baugruppe<sup>1</sup>

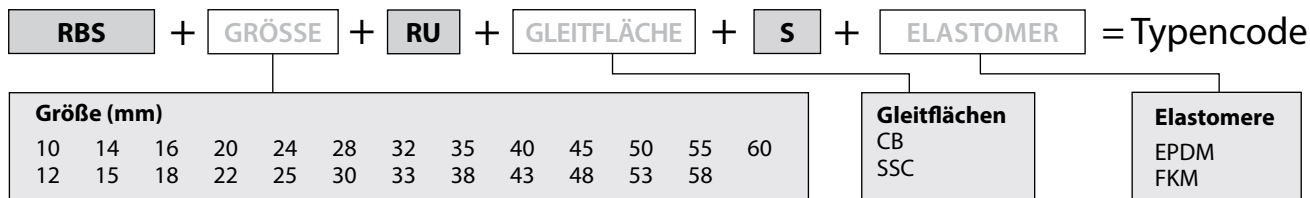

### Gegenring-Baugruppe<sup>3</sup>

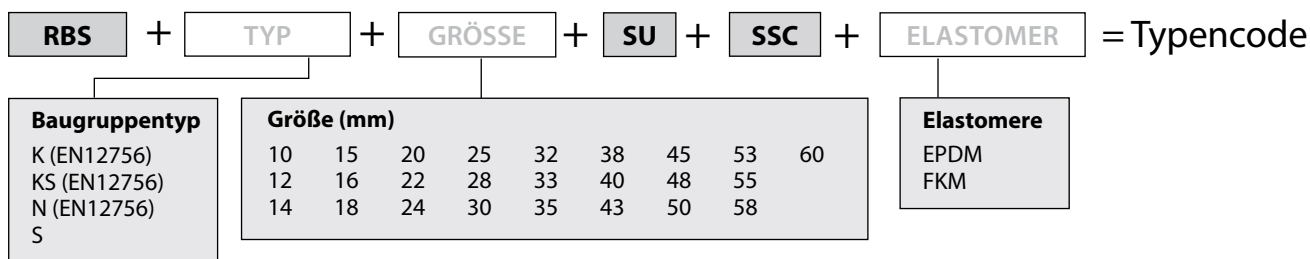

<sup>1</sup> Bei der Bestellung einer kompletten RBS-Dichtung bestellen Sie bitte sowohl die Rotations- als auch die Gegenring-Baugruppe.

## 170/170 ISO SA Cartridge-Dichtung

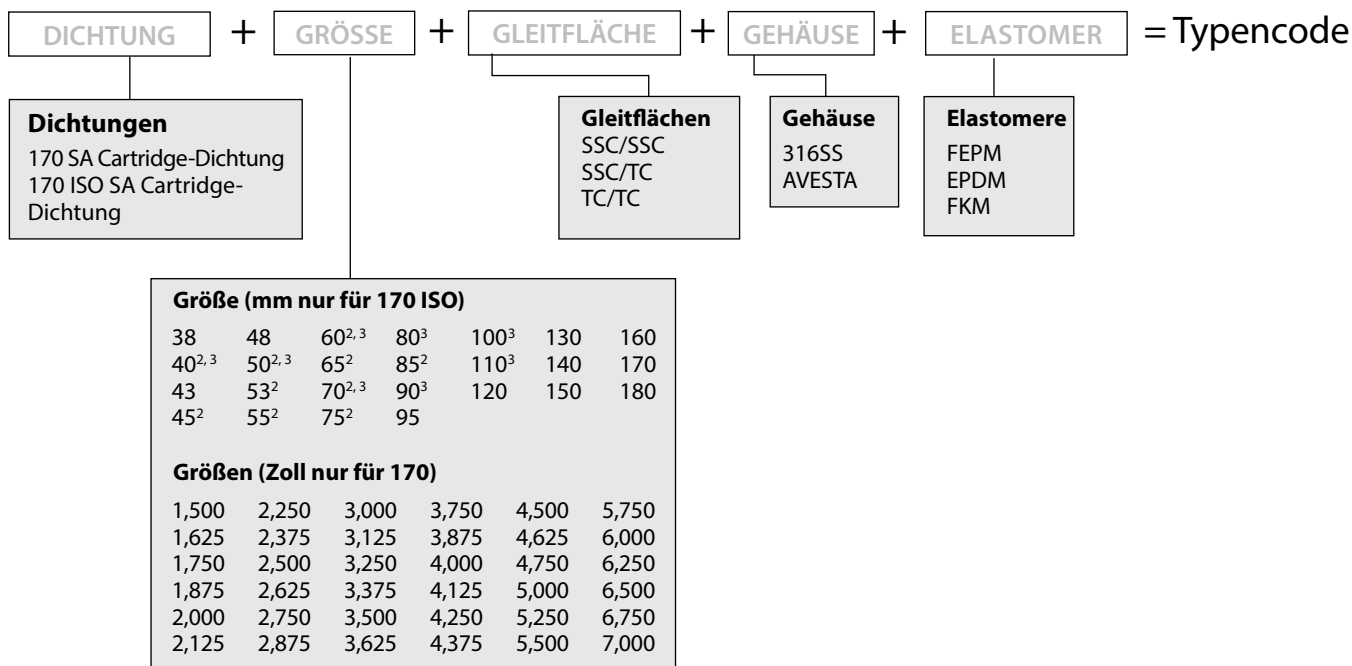

<sup>2</sup> für 170 ISO Dichtung, die für ISO 3069-C Dichträume passt

<sup>3</sup> für 170 ISO Dichtung, die für ISO 3069-H Dichträume passt

## 4400 Gasgeschmierte Dichtung

DICHTUNG + GRÖSSE + SA + SSC/SS + s + ELASTOMER = Typencode

### Dichtungen

4400-CW  
4400-CCW

### Größe (mm)

25	32	40	48	60	75	90
28	35	43	50	65	80	
30	38	45	55	70	85	

### Größe (Zoll)

1,000	1,625	2,250	2,750	3,250
1,125	1,750	2,375	2,875	3,375
1,250	1,875	2,500	3,000	3,500
1,375	2,000	2,625	3,125	3,625
1,500	2,125			

### Elastomere

FPM	C505
EPDM	K4079
FKM	

**INDUSTRIELLE SCHMIERSTOFFE UND CHEMISCH-TECHNISCHE WARTUNGSPRODUKTE  
BESTELLINFORMATIONEN**

<b>218 HDP</b>					
20 l .....	083001EU				
208 l .....	083002EU				
<b>235 SSC</b>					
20 l .....	080032EU				
208 l .....	080033EU				
<b>274 Industrie-Entfetter</b>					
20 l .....	081006EU				
208 l .....	081013EU				
Sprühdose 350 g - EUR .....	087848				
<b>276 Elektrokomponenten-Reiniger</b>					
20 l .....	081623				
208 l .....	081624				
Sprühdose 250g - EUR .....	087851				
<b>338 Super-Rostentferner</b>					
20 l .....	085904				
208 l .....	085907				
<b>346 Kesselstein- und Chemikalienreiniger</b>					
20 l .....	088403				
208 l .....	088407				
<b>360 Phosphatfreier Reiniger</b>					
20 l .....	083603				
208 l .....	083607				
1 000 l .....	086562				
<b>388 Synthetische Schneidflüssigkeit</b>					
475 ml .....	081491				
20 l .....	081492				
208 l .....	081194				
<b>390 Schneidöl</b>					
Sprühdose 411 g - EUR .....	087860				
<b>601 Ketten-Innenlager-Schmierung</b>					
3,8 l (1 gal) .....	081904				
20 l .....	081910EU				
208 l .....	081907EU				
Sprühdose 350 g - EUR .....	087864				
<b>607 HTS – 68 Schmierflüssigkeit</b>					
20 l .....	085331EU				
208 l .....	085332EU				
<b>607 HTS – 220 Schmierflüssigkeit</b>					
20 l .....	085333EU				
208 l .....	085334EU				
<b>610 Plus Synthetische Schmierflüssigkeit</b>					
3,8 l (1 gal) .....	084296				
20 l .....	084297				
208 l .....	084295				
Sprühdose 350g - EUR .....	087865				
<b>610HT Synthetische Schmierflüssigkeit</b>					
3,8 l (1 gal) .....	083765				
20 l .....	080418				
208 l .....	080419				
<b>610MT Plus Synthetische Schmierflüssigkeit</b>					
20 l .....	082852				
208 l .....	082853				
<b>615 HTG #1 Hochtemperaturfett</b>					
400 g .....	086935				
18 kg .....	086936				
55 kg .....	086007				
180 kg .....	080725				
<b>615 HTG #2 Hochtemperaturfett</b>					
400 g .....	080042				
18 kg .....	080043				
55 kg .....	080045				
181 kg .....	080728				
<b>615 HTG #2 - 460 Hochtemperaturfett</b>					
400g .....	084204				
18 kg .....	084205				
181 kg .....	084190				
<b>625 CXF-Fett</b>					
400 g .....	080707				
18 kg .....	080705				
55 kg .....	080706				
181 kg .....	080337				
<b>630 SXCF-Fett</b>					
400 g .....	082713				
18 kg .....	082711				
55 kg .....	082714				
Synthetisch, Sprühdose, 350 g, EUR .....	082865				
<b>635 SXC Synthetisches, korrosionsbeständiges Hochdruckfett</b>					
400 g .....	088556				
18 kg .....	088557				
55 kg .....	088558				
181 kg .....	088559				
<b>652 Pneumatikschmieröl und Conditioner</b>					
475 ml .....	086888				
20 l .....	086000EU				
208 l .....	083018EU				
<b>690FG Schmiermittel, geeignet für Kontakt mit Nahrungsmitteln</b>					
3,8 l (1 gal) .....	082703				
20 l .....	082710				
208 l .....	082705				
Sprühdose 397 g - EUR .....	087870				
<b>706 - Rustsolvo®</b>					
1 l .....	081310				
20 l .....	081312				
208 l .....	081307				
<b>715 Spraflex®</b>					
20 l .....	081709				
208 l .....	081707				
Sprühdose 350 g - EUR .....	087872				
<b>715 Spraflex® Gold</b>					
1 gal/3,8 l .....	081896				
20 l .....	081897				
208 l .....	081898				
Sprühdose 300 g - EUR .....	087871				
<b>723 Sprasolvo®, Sprühdose 350g - EUR .....</b>	087874				
<b>723FG Sprasolvo®, Sprühdose 350g - EUR .....</b>	087873				
<b>725 Anti-Haftmittel auf Nickelbasis</b>					
250 g Pinseldose .....	081266				
500 g Pinseldose .....	082359				
20 l .....	082349				
Sprühdose 350 g - EUR .....	087875				
<b>740 Hochleistungs-Rostwächter</b>					
3,8 l (1 gal) .....	087705				
20 l .....	087704				
208 l .....	087707				
Sprühdose 300 g - EUR .....	087877				
<b>775 Feuchtigkeitschutz</b>					
20 l .....	082110				
208 l .....	082107				
Sprühdose 350 g - EUR .....	087880				
<b>783 ACR</b>					
250 g Pinseldose .....	082805				
500 g Pinseldose .....	088653				
20 l, 24 kg .....	088654				
<b>785 Trenn-/Schmierstoff</b>					
200 g EN/GER .....	086907				
200 g SW/NW .....	086908				
250 g Pinseldose .....	082016				
500 g Pinseldose .....	080747				
20 l .....	080748				
Sprühdose 350g - EUR .....	087881				
<b>785FG Trenn-/Schmierstoff, geeignet für Kontakt mit Nahrungsmitteln</b>					
20 l .....	080748				
200 g - FWNGDA .....	088502				
200 g - IRSEUDU .....	088503				
500 g Pinseldose .....	080788				
<b>800 GoldEnd® Band</b>					
6,4 mm x 13,72 m (1/4 x 540 in) .....	000805				
7 mm x 4,57 m (1/2 x 180 in/12) .....	000801				
12,7 mm x 13,72 m (1/2 x 540 in) .....	000802				
12,7 mm x 32,92 m (1/2 x 1 296 in) .....	000803				
1 mm x 13,72 m (3/4 x 540 in/19) .....	000804				
4 mm x 13,72 m (1 x 540 in/25) .....	000806				
<b>803 Reinigungslösung für Industrie und Schifffahrt II</b>					
3,8 l (1 gal) .....	086774				
20 l .....	090379EU				
208 l .....	090388EU				
1 000 l .....	086768EU				
<b>860 Formbare Polymer-Flachdichtung, Satz</b>					
2 Sprühdosens und 2 Patronen .....	086310				
<b>820 KPC</b>					
20 l .....	082260EU				
208 l .....	082264EU				
1 000 l .....	083555EU				
<b>Lubri-Cup™ VG Mini</b>					
mit 630 SXCF-Fett .....	084473				
<b>Opticool™ 372 Emulsion</b>					
20 l .....	082315				
208 l .....	082316				
1 000 l .....	082317				
<b>Lubri-Cup™ 500 ccm Öler</b>					
Lubri-Cup™ 500 ccm Öler batteriebetrieben .....	084319				
Lubri-Cup™ 500 ccm Öler mit Wechselstromnetzteil .....	084457				
Lubri-Cup™ 500 ccm Öler mit Gleichstromnetzteil .....	084464				

## ARC Metallbeschichtungssysteme

**ARC 855 Erosionsverbundwerkstoff (P; D; C)\***  
 0,75 l; 750 µm (30 mils); 0,83 m<sup>2</sup> (8,9 ft<sup>2</sup>)

Schwarz.....	084676
Grau.....	084677

1,5 l (2,57 kg); 750 µm (30 mils); 2 m<sup>2</sup> (21,53 ft<sup>2</sup>)

Schwarz.....	085353
Grau.....	085354

5 l (8,56 kg); 750 µm (30 mils); 6,67 m<sup>2</sup> (71,76 ft<sup>2</sup>)

Schwarz.....	085363
Grau.....	085362

16 l (27,36 kg); 750 µm (30 mils); 21,33 m<sup>2</sup> (229,63 ft<sup>2</sup>)

Schwarz.....	085405
Grau.....	085406

**ARC 858 Abriebbeständiger Verbundwerkstoff (P; D; C)\***

16 l (26,08 kg); 750 µm (30 mils); 21,33 m <sup>2</sup> (229,63 ft <sup>2</sup> )	
Grau.....	085404

250 g (QP); 750 µm (30 mils); 0,19 m<sup>2</sup> (2,15 ft<sup>2</sup>)

Grau.....	086194
-----------	--------

940 ml (1,53 kg); 750 µm (30 mils); 1,3 m<sup>2</sup> (13,5 ft<sup>2</sup>)

Grau.....	0842921
-----------	---------

**ARC HT-S Sprühbarer Erosionsverbundwerkstoff (P; D; C)\***

5 l (8,31 kg); 750 µm (30 mils); 6,62 m <sup>2</sup> (73,76 ft <sup>2</sup> )	
Blau.....	085373
Grau.....	085372

16 l (26,58 kg); 750 µm (30 mils); 21,33 m<sup>2</sup> (229,63 ft<sup>2</sup>)

Blau.....	082736
Grau.....	082743

**ARC HT-T Spachtelfähiger Abriebschutzwerkstoff (P; D; C)\***

5 l (11,2 kg); 750 µm (30 mils); 6,62 m <sup>2</sup> (73,76 ft <sup>2</sup> )	
Schwarz.....	085370
Grün.....	085371

**ARC BX1 Grobkörniger Verbundwerkstoff gegen Abrasion (P; D; C)\***

1,5 l; 3,66 kg; 6 mm; (240 mils); 0,25 m <sup>2</sup> (2,69 ft <sup>2</sup> )	
Grau.....	085593

5 l; 12,19 kg; 6 mm; (240 mils); 0,83 m<sup>2</sup> (8,97 ft<sup>2</sup>)

Grau.....	085596
-----------	--------

12 x 20 kg; 6 mm (240 mils); 18 m<sup>2</sup> (180 ft<sup>2</sup>)

Grau.....	082685
-----------	--------

20 kg; 6 mm (240 mils); 1,5 m<sup>2</sup> (15 ft<sup>2</sup>)

Grau.....	088931
-----------	--------

**ARC BX2 Feinkörniger Verbundwerkstoff gegen Abrasion (P; D; C)\***

1,5 l; 3,55 kg; 3 mm; (120 mils); 0,50 m <sup>2</sup> (5,38 ft <sup>2</sup> )	
Grau.....	085435

5 l; 11,83 kg; 3 mm; (120 mils); 1,67 m<sup>2</sup> (17,94 ft<sup>2</sup>)

Grau.....	085438
-----------	--------

12 x 20 kg; 3 mm (120 mils); 36 m<sup>2</sup> (387,6 ft<sup>2</sup>)

Grau.....	082686
-----------	--------

20 kg; 3 mm (120 mils); 3 m<sup>2</sup> (32,3 ft<sup>2</sup>)

Grau.....	088927
-----------	--------

**ARC I BX1 Aufprall- und abriebbeständiger Epoxy-Verbundwerkstoff (P; D; C)\***

12 x 20 kg; 6 mm (240 mils); 18 m <sup>2</sup> (193,2 ft <sup>2</sup> )	
Grau.....	081946

20 kg; 6 mm (240 mils); 1,5 m<sup>2</sup> (16,1 ft<sup>2</sup>)

Grau.....	081948
-----------	--------

**ARC S1PW Sprühbare Allzweck-Korrosionsschutzschicht (P; D; C)\***

5 l (7,9 kg); 375 µm (15 mils); 13,33 m <sup>2</sup> (143,52 ft <sup>2</sup> )	
Blau.....	085375
Weiß.....	085376

16 l (25,27 kg); 375 µm (15 mils); 42,67 m<sup>2</sup> (459,26 ft<sup>2</sup>)

Blau.....	084094
Weiß.....	084096

**ARC S2 Aufsprühbare, erosionsbeständige Beschichtung mit Keramikverstärkung (P; D; C)\***

1125 ml (1,71 kg); 375µm (15 mils); 3m <sup>2</sup> (32,3ft <sup>2</sup> )	
Grau.....	084496
Grün.....	084495

1,5L (2,28 kg); 375 µm (15 mils); 4 m<sup>2</sup> (43,06 ft<sup>2</sup>)

Grau.....	085386
Grün.....	085387

5 l (7,60 kg); 375 µm (15 mils); 13,33 m<sup>2</sup> (143,52 ft<sup>2</sup>)

Grau.....	085377
Grün.....	085378

16 l (24,33 kg); 375 µm (15 mils); 42,67 m<sup>2</sup> (459,26 ft<sup>2</sup>)

Grau.....	085407
Grün.....	085408

**ARC S4+ Säurefeste Epoxy-Novolac-Beschichtung mit 100 % Feststoffen und Mineralienverstärkung (P; D; C)\***

1125 ml (1,41 kg); 375 µm (15 mils); 3m <sup>2</sup> (32,3 ft <sup>2</sup> )	
Grau.....	084497
Rot.....	084498

5 l (6,30 kg); 375 µm (15 mils); 13,33 m<sup>2</sup> (143,52 ft<sup>2</sup>)

Grau.....	085366
Rot.....	085365

16 l (20,14 kg); 375 µm (15 mils); 42,69 m<sup>2</sup> (459,26 ft<sup>2</sup>)

Grau.....	084177
Rot.....	084178

**ARC S7 Chemikalienbeständige Epoxy-Novolac-Vinylester-Beschichtung für hohe Temperaturen (P; D; C)\***

14 l (29,23 kg); 375 µm (15 mils); 37,33 m <sup>2</sup> (401,86 ft <sup>2</sup> )	
Weißgrau.....	082700EU
Rot.....	082694EU

**ARC T7AR Abrasionsbeständige, keramikverstärkte Beschichtung für hohe Temperatur und chemische Belastung**

20,4 kg; 3 mm (120 mils); 2,5 m <sup>2</sup> (27 ft <sup>2</sup> )	
Rot.....	085320EU

## ARC Betonbeschichtungssysteme

**ARC 791 Mit Quarz verstärkte spachtelbare Betonbeschichtung aus 100 % Feststoffen, Novolac-Harzmischung (P; D; C)\***

Großpackung; 6 mm (240 mils); 16,7 m <sup>2</sup> (180 ft <sup>2</sup> )	
Grau.....	089537

Systemsatz; 6 mm (240 mils); 4,1 m<sup>2</sup> (44,13 ft<sup>2</sup>)

Grau.....	082195
-----------	--------

**ARC 797 Modifizierte Epoxy-Grundierung mit schneller Tiefenwirkung, geringer Viskosität aus 100 % Feststoffen.**

16 l (17,91 kg); 250 µm (10 mils); 64 m <sup>2</sup> (688,9 ft <sup>2</sup> )	
Klar.....	085409

**ARC 988 Mit Quarz verstärkte spachtelbare, extrem chemikalienbeständige Betonbeschichtung aus 100 % Feststoffen, auf Basis von reinem Novolac-Harz (P; D; C)\***

Großpackung; 6 mm (240 mils); 16,7 m <sup>2</sup> (180 ft <sup>2</sup> )	
Grau.....	089539
Rot.....	089540

Systemsatz; 6 mm (240 mils); 4,1 m<sup>2</sup> (44,13 ft<sup>2</sup>)

Grau.....	082197
Rot.....	090452

**ARC CS2 Allzweck-Epoxydünnfilmbeschichtung, Novolac-Mischung (P; D; C)\***

16 l (20,73 kg); 500 µm (20 mils); 32 m <sup>2</sup> (344,45 ft <sup>2</sup> )	
Grau.....	084186

**ARC CS4 Besonders chemikalienbeständige Epoxy-Harzbeschichtung aus 100 % Novolac (P; D; C)\***

16 l (19,54 kg); 500 µm (20 mils); 32 m <sup>2</sup> (344,45 ft <sup>2</sup> )	
Rot.....	084187

5 l (6,12 kg); 500 µm (20 mils); N/A

Rot.....	085369
----------	--------

**ARC NVE System Chemikalienbeständige Epoxy-Novolac-Vinylester-Beschichtung für hohe Temperaturen, Versiegelung (P; D; C)\***

Systemsatz; 500 µm (20 mils); 19,6 m <sup>2</sup> (103,33 ft <sup>2</sup> )	
Grau.....	084253EU

Systemsatz; 6 mm (240 mils); 9,7 m<sup>2</sup> (104 ft<sup>2</sup>)

Grau.....	084250EU
-----------	----------

\*P: Packungsgröße; D: Dicke; C: Deckungsfläche  
 \*\* WFT: Nassschichtstärke

Hinweise zu den technischen Daten: 1) Deckungswerte sind theoretisch, basierend auf keinem Ausschuss und ohne Verminderung durch Auswirkungen des Oberflächenprofils. In der Praxis sollte 10–20 % zusätzliches Produkt veranschlagt werden, um Ausschuss bei Auftragung mit Bürste, Rolle oder Kelle zu berücksichtigen. 2) Der Ausschussfaktor für aufgespritzte Produkte kann je nach Sprühgerät, Substratgeometrie und Umgebungsbedingungen stark unterschiedlich sein. 3) Alle Deckungswerte basieren auf einer Produkttemperatur von 21 °C.

## PRODUKTZULASSUNGEN UND -ZERTIFIKATE

Produkt	NSF	FDA	Spezifikationen des US-Militärs der US-Bundesbehörden	Weitere Angaben
218 HDP	A1 133943	-	-	-
235 SSC	A4 133964	-	-	-
273 Elektromotoren- Reiniger	K2 133975 K2 133976	-	-	UL gelistet (nur Sprühdose)
274 Industrie-Entfetter	C1, K1, K2 133955 C1, K1, K2 133949 (Sprühdose)	178.3530	-	-
276 Elektrokomponenten- Reiniger	K2 133974 (Großpackung) K2 133973 (Sprühdose)	172.882 172.884 178.3530 178.3650	-	-
277 Metallentfetter	C1, K1 134007 (Großpackung) C1, K1 134008 (Sprühdose)	172.882 172.884 178.3530	-	-
279 PCS	K2 134012	-	-	Deutsch IGI250121/29
292 Präzisionsentfetter	K1, K2, K3 134003 K1, K2, K3 134004 (Sprühdose)	178.3530 178.3570	-	-
294 CSD	C1, K1, K3 143867	-	-	-
296 Elektro-Kontakt-Reiniger	K2 134002	-	-	-
346 Kesselstein & Chemikalienreiniger	A3 133962	-	-	-
360 Phosphatfreier Reiniger	A1, A4 133961	-	-	-
390 Schneidöl	H2, P1 134014 H2, P1 134947 (Sprühdose)	-	-	-
395 Gewindeschmierstoff	H2 133935	-	-	-
438 PTFE Überzug	H2 133950 (Sprühdose) H2 133951 (Großpackung)	-	-	-
601 Ketten-Innenlager- Schmierung	H2 133927 (Sprühdose) H2 133979 (Großpackung)	-	-	-
601EU Ketten-Innenlager- Schmierung	H2 153826 (Großpackung)	-	-	-
610 Plus Synthetische Schmierflüssigkeit	H2 153827 (Großpackung)	-	-	-
610 Synthetische Schmierflüssigkeit	H2 133972 (Sprühdose) H2 133971 (Großpackung)	-	-	-
615 HTG #1	H2 133941	-	-	-
615 HTG #2	H2 133940	-	-	-
622 Weißes Schmierfett	H1 133929	178.3570 177.1550	-	-
625 CXF	H1 138414	178.3620 178.3570	-	-
629 Weißes Hochtemperatur- Schmierfett	H1 133936	178.3570 177.1550	-	-
630 SXCF	H1 138415 (Großpackung) H1 142462 (Sprühdose)	178.3570	-	-
651 Reinigendes Schmieröl	H2 133946 (Großpackung) H2 133928 (Sprühdose)	-	-	-
652 Pneumatikschmieröl und Conditioner	H2 133944	-	-	-
660 Silikon-Schmierung	H1 133970 (Sprühdose) H1 133932 (Großpackung)	181.28 178.3910 178.3570 178.884 178.3650	-	-
662FG Sperrflüssigkeit 22	H1 143837	-	-	-



Produkt	NSF	FDA	Spezifikationen des US-Militärs der US-Bundesbehörden	Weitere Angaben
690FG Schmiermittel	H1 133933 (Sprühdose) H1 133969 (Großpackung)	178.3620	-	
706 Rustsolvo®	H2 133942	-	-	-
710 Anti-Haftmittel	H2 133958	-	MIL-A-907	
715 Spraflex® Standard und Gold	H2 133938 H2 133934 (Sprühdose) H2 133930 (Gold) H2 133931 (Gold Sprühdose)	-	-	-
723 Sprasolvo® 723FG Sprasolvo®	H2 133939 H1 134006 (FG)	- 172.884 178.3620 178.3650 178.3570	-	-
725 Anti-Haftmittel	H2 133959	-	MIL-A-907	-
730 Spragrip®	P1 133947	-	-	-
740 Hochleistungs- Rostwächter	-	-	MIL-C-16173D Güteklasse 1 und 4	-
752 Kalt-Bezinkung- Mittel	-	-	MIL-P-46105 MIL-P-26915 MIL-P-21035	-
775 Feuchtigkeitsschutz	H2 134015	-	MIL-C-81309D TYP II MIL-C-16173D TYP III	-
785 Trenn-/Schmierstoff (Großpackung)	H2 133960	-		-
785 Trenn-/Schmierstoff	H1 132237	-	-	-
787 Gleitpaste	H2 133956	-	-	-
800 GoldEnd Band	H1, P1 134016	177.1615 177.1550	MIL-T-27730A	UL® gelistet, UL gelistet für kanadische Sicherheitsnormen Sauerstoffprüfung gemäß ISO 10297 und ISO 11114-3, Sauerstoff- Zertifikat BAM Ref.- Nr. 11.1/46 513 Zertifikat für Kontak mit Nahrungsmitteln 1935-2004
801 Reinigungslösung für Industrie & Schifffahrt	A1, A4, A8 133965	-	-	-
803 Reinigungslösung für Industrie & Schifffahrt II	A1 133966	-	-	-
820 KPC	A1 133963	-	-	-
820N KPC	A1, A4 133977	-	-	-
860 Formbare Polymer- Flachdichtung	P1 134017 (Sprühdose) P1 134018 (Aushärtend)	175.300 177.2600	-	-
900 GoldEnd Paste	H2, P1 133957	-	-	UL gelistet
3500 Valvelon®	P1 134013	-	-	-

Die neuesten Angaben und vollständige Beschreibungen der Kategoriecodes finden Sie unter [www.NSF.org/usda/psnclistings.asp](http://www.NSF.org/usda/psnclistings.asp).

# PRODUKTZULASSUNGEN UND -ZERTIFIKATE

## Stopfbuchspackungen

Anwendung	Zertifikate/Zulassungen	Produkt
Trinkwasser	WRAS	1935
Trinkwasser	ACS	1725A
Kontakt mit Nahrungsmitteln	EC1935- 2004 - FDA 21 CFR	1935
Kontakt mit Nahrungsmitteln	FDA 21 CFR	1725A
Kontakt mit Nahrungsmitteln	FDA 21 CFR	CMS2000-FP
Kontrolle diffuser Emissionen	API-589 (Nicht brennbar, Fire Safe) – API-607 (Nicht brennbar, Fire Safe)	1600
Kontrolle diffuser Emissionen	API-622 – API 607 (Nicht brennbar, Fire Safe) – TA Luft/VDI 2440 -ISO 15848-1* – Total**- Chevron Texaco**	1622
Kontrolle diffuser Emissionen	API-589 (Nicht brennbar, Fire Safe)	5800
Kontrolle diffuser Emissionen	API-589 (Nicht brennbar, Fire Safe)	1400R
Kontrolle diffuser Emissionen	TA Luft/VDI 2440	1600/477-1 LL
Kontrolle diffuser Emissionen	TA Luft/VDI 2440	1724/477-1 LL
Kontrolle diffuser Emissionen	TA Luft/VDI 2440	1724 Low E
Kontrolle diffuser Emissionen	API-589 (Nicht brennbar, Fire Safe)	5300GTP/ One
Kontrolle diffuser Emissionen	API-589 (Nicht brennbar, Fire Safe)	5300GTPG/ 1600
Kontrolle diffuser Emissionen	API-589 (Nicht brennbar, Fire Safe)	5800E
Kontrolle diffuser Emissionen	API-589 (Nicht brennbar, Fire Safe)	5800T
Militärisch	MIL P-24790(SH)	1760
Militärisch	MIL P-24503B	5200GTP
Militärisch	MIL P-24583B	Style ONE
Nuklear	Nuclear 10CFR pt21	1601
Nuklear	Nuclear 10CFR pt21	5800
Nuklear	Nuclear 10CFR pt21	5300GTP/ One
Nuklear	Nuclear 10CFR pt21	5300GTP/ 1601
Sauerstoffverträglich	BAM Sauerstoff	1730
Sauerstoffverträglich	BAM Sauerstoff	1830
Sauerstoffverträglich	BAM Sauerstoff	1400R
Sauerstoffverträglich	BAM Sauerstoff	1724-OX

\* Ventilprüfungsnorm

\*\* Kundenzulassung (Spezialversion mit hohem Reinheitsgrad für Total)

## Gleitringdichtungen

Anwendung	Zertifikate/Zulassungen	Produkt
ATEX	ATEX Kat 1 (Gruppe 2)	280™
ATEX	ATEX Kat 1 (Gruppe 2)	280M
ATEX	ATEX Kat 1 (Gruppe 2)	442™
ATEX	ATEX Kat 1 (Gruppe 2)	491
ATEX	ATEX Kat 1 (Gruppe 2)	442M™
Trinkwasser	ACS	150
Trinkwasser	ACS	442™
Trinkwasser	ACS, KTW, WRAS	491
Trinkwasser	ACS	442C™
Trinkwasser	ACS	442M™
Zulassung für Kontakt mit Nahrungsmitteln	EC1935-2004	491
Kontakt mit Nahrungsmitteln	FDA - 21 CFR	280™
Kontakt mit Nahrungsmitteln	FDA - 21 CFR	442™
Kontakt mit Nahrungsmitteln	FDA - 21 CFR	442C™
Kontrolle diffuser Emissionen	TA Luft/VDI 2440	280™
Kontrolle diffuser Emissionen	TA Luft/VDI 2440	4400

**Hinweis: Die obigen Zertifikate und Konformitäten sind auf Anfrage erhältlich.**

## Flansch-Flachdichtungen

Anwendung	Zertifikate/Zulassungen	Produkt
Trinkwasser	DVGW - KTW	553
Trinkwasser	DVGW	557
Trinkwasser	DVGW - KTW	455EU
Trinkwasser	DVGW	Duragraf F
Trinkwasser	DVGW - KTW	Duragraf T
Kontakt mit Nahrungsmitteln	EC1935 - 2004 - FDA 21 CFR	184
Kontakt mit Nahrungsmitteln	EC1935 - 2004 - FDA 21 CFR	185
Kontakt mit Nahrungsmitteln	FDA 21 CFR	ECS-B
Kontakt mit Nahrungsmitteln	EC1935 - 2004 - FDA 21 CFR	ECS-T
Kontakt mit Nahrungsmitteln	FDA 21 CFR	ECS-W
Kontrolle diffuser Emissionen	API-607 (Nicht brennbar, Fire Safe) – TA Luft/VDI 2440	553
Kontrolle diffuser Emissionen	Shell Spez. MESC SPE 85/203	Duragraf T
Kontrolle diffuser Emissionen	TA Luft/VDI 2440	ECS-T
Kontrolle diffuser Emissionen	TA Luft/VDI 2440	KG1
Kontrolle diffuser Emissionen	TA Luft/VDI 2440	SGI
Kontrolle diffuser Emissionen	TA Luft/VDI 2440	Steel Trap™
Schiffahrt	Transport mit ABS-Zulassung	ECS-T
Nuklear	Nuklear 10CFR pt21	199
Sauerstoffverträglich	BAM Sauerstoff	557
Sauerstoffverträglich	BAM Sauerstoff	Duragraf F
Sauerstoffverträglich	BAM Sauerstoff	Duragraf T
Sauerstoffverträglich	BAM Sauerstoff	ECS-W

## Fluid Power

Anwendung	Zertifikate/Zulassungen	Produkt
Kontakt mit Nahrungsmitteln	EC1935 - 2004 - FDA 21 CFR	AWC510
Kontakt mit Nahrungsmitteln	FDA 21 CFR	AWC515 10 % PEEK-gefülltes PTFE
Kontakt mit Nahrungsmitteln	FDA 21 CFR	AWC520
Kontakt mit Nahrungsmitteln	FDA 21 CFR	AWC600 FDA POLYESTER TPE
Kontakt mit Nahrungsmitteln	FDA 21 CFR	AWC610
Kontakt mit Nahrungsmitteln	EC1935 - 2004 - FDA 21 CFR	AWC615
Kontakt mit Nahrungsmitteln	FDA 21 CFR	AWC631 USP CL VI PEEK
Kontakt mit Nahrungsmitteln	FDA 21 CFR	AWC650
Kontakt mit Nahrungsmitteln	FDA 21 CFR	AWC664 ÖLGEFÜLLT, WEISSGRAUES NYLON
Kontakt mit Nahrungsmitteln	FDA 21 CFR	AWC703
Kontakt mit Nahrungsmitteln	FDA 21 CFR	AWC716 FKM, WEISS
Kontakt mit Nahrungsmitteln	FDA 21 CFR	AWC741
Kontakt mit Nahrungsmitteln	FDA 21 CFR	AWC753
Kontakt mit Nahrungsmitteln	EC1935 - 2004 - FDA 21 CFR	AWC754
Kontakt mit Nahrungsmitteln	FDA 21 CFR	AWC762 SILIKON, WEISS
Kontakt mit Nahrungsmitteln	FDA 21 CFR	AWC772 GEEIGNET FÜR KONTAKT MIT NAHRUNGSMITTELEN KALREZ®
Kontakt mit Nahrungsmitteln	FDA 21 CFR	AWC830
Kontakt mit Nahrungsmitteln	FDA 21 CFR	AWC835 FDA HOCHTEMP.-URETHAN

**Hinweis:** Die obigen Zertifikate und Konformitäten sind auf Anfrage erhältlich.

## PRODUKTZULASSUNGEN UND -ZERTIFIKATE

### ARC

Anwendungsbereich	Zulassung	Produkt
Trinkwasser – Verbund- und Dichtungswerkstoff	NSF Standard 61 – US-Trinkwasser (Heißes Wasser)	ARC 5ES
Trinkwasser – Schutzwerkstoffe (Trennschicht)	NSF Standard 61 – US-Trinkwasser (Rohrleitungen, Pumpen, Ventile)	ARC S1PW
Metallreparatur und Rumpfglättung Typen I und II	Mil Spec-Zulassung – MIL-PRF-24176 (QPL-24176)	ARC 10
Metallreparatur und Rumpfglättung Typen I und II	Mil Spec-Zulassung – MIL-PRF-24176 (QPL-24176)	ARC 858
Deckbeschichtungen, hohe Langlebigkeit	Mil Spec-Zulassung – (QPL-32171)	ARC 855N
Trinkwasser	WRAS-Zulassung bis 55 °C (131 °F) (GB-Trinkwasser)	ARC 855
Trinkwasser	Trinkwasser, Israel (Israel Standard SI 5452) bis zu 40 °C (104 °F)	ARC 855
Trinkwasser	WRAS-Zulassung kaltes Wasser (GB-Trinkwasser)	ARC S2
Trinkwasser	Globale Migrationsprüfung für Wasserzulassung (Iren Testlabor)	ARC S2
Trinkwasser	Globale Migrationsprüfung für Wasserzulassung (Iren Testlabor)	ARC CS2
Gesundheits- und Sicherheitszertifikat für Einsatz im Untertagebau	Deutscher Untertagebau	ARC 855
Innenbeschichtungen von Druckbehältern bis zu 110 °C (230 °F)	Total** Druckbehälterbeschichtung Spez. GS EP COR 352	ARC HT-T
Innenbeschichtungen von Druckbehältern (feststoffbeladen) System IC1 und IC2	Maersk Oil** und Gas MOTS-85** Zulassung	ARC HT-T
Innenbeschichtungen von Druckbehältern (feststoffbeladen) System IC1 und IC2	Maersk Oil** und Gas MOTS-85** Zulassung	ARC HT-S
Kontakt mit Nahrungsmitteln	Prüfung nach Verordnung (EG) Nr. 1935/2004	ARC 791
Kontakt mit Nahrungsmitteln	Prüfung nach Verordnung (EG) Nr. 1935/2004	ARC S1PW

\*\* Kundenzulassung

*Hinweis: Die obigen Zertifikate und Konformitäten sind auf Anfrage erhältlich.*

## Gleitringdichtungen

<b>150</b> Allzweck-Cartridge-Einzeldichtung.....	12
<b>170/170 ISO</b> Feststoff-Cartridge-Einzeldichtung ...	15
<b>180H</b> Cartridge-Einzeldichtung.....	13
<b>250</b> Allzweck-Cartridge-Doppeldichtung.....	12
<b>280™</b> Robuste Patronen-Doppeldichtung.....	13
<b>442C™</b> Geteilte Gleitringdichtung.....	9
<b>491</b> Druckentlastete Komponentendichtung.....	14
<b>4400</b> Gasdichtung.....	10
<b>B55</b> Druckloses Versorgungssystem.....	17
<b>Flow Guardian™</b> Druck- und Durchflussregler.....	16
<b>Intelliflow HT</b> Wassereinsparsystem.....	15
<b>P55</b> Druckbeaufschlagtes Versorgungssystem.....	17
<b>RBS</b> Gummibalgdichtung.....	14
<b>S10</b> Hochleistungs-Kassetten-einzeldichtung.....	11
<b>S20</b> Hochleistungs-Kassetten-doppeldichtung.....	11
<b>SpiralTrac™</b> Umfeldkontrollbuchse.....	18
<b>W55</b> Wassereinsparsystem.....	16

## Packungen und Flachdichtungen

<b>455EU</b> Allzweck-Flachdichtung.....	38
<b>459</b> Grafitflachdichtung mit Nickelfolienverstärkung.....	37
<b>553</b> Faserflachdichtung mit Fire-Safe Zulassung.....	38
<b>1400R</b> Kohleverstärkte Grafitpackung.....	21
<b>1600</b> Überlegene Ventilpackung.....	35
<b>1622</b> Ventilpackung mit geringen Emissionswerten.....	34
<b>1724</b> Low E Regelventilsystem.....	34
<b>1724</b> PTFE-Ventilpackung.....	35
<b>1730</b> Packung für allgemeinen Einsatz.....	19
<b>1760</b> Chemikalienbeständige Packung.....	20
<b>1765</b> Weiße Chemikalien-Packung.....	20
<b>1830</b> Fortschrittliche gestreckte PTFE- Grafitpackung.....	21
<b>1830 SSP</b> Feststoffpackung.....	22
<b>1935</b> Stopfbuchspackung mit EG Lebensmittelzulassung.....	19
<b>2211</b> DualPac™ Robuste Feststoffpackungen.....	8
<b>5100</b> Kohlebuchse.....	33
<b>5150</b> Live-Loading-System.....	33
<b>5300</b> Dichtungsringe.....	33
<b>5500</b> Flanschschrauben-Tellerfeder.....	32
<b>5505H</b> Flanschschrauben-Tellerfeder.....	32
<b>5505L</b> Flanschschrauben-Tellerfeder.....	32
<b>5800</b> Grafitkeil-Dichtungsringe.....	35
<b>Kammprofildichtungen</b> Halbmetallische Hochleistungsflachdichtungen.....	36
<b>Duragraf F</b> Expandierte Grafitflachdichtung.....	37
<b>Duragraf T</b> Expandierte Grafitflachdichtung.....	37
<b>ECS-T</b> PTFE-Flachdichtung.....	38
<b>Spiraldichtungen</b> Wirtschaftliche halbmetallische Flachdichtungen.....	36
<b>Steel Trap™ Dichtungen</b> Halbmetallische Hochleistungsflachdichtung.....	36
<b>SuperSet™</b> Verbesserte Packungs-ringsätze.....	22

## Polymer-Dichtungen

<b>8K™</b> Geteilte Dachmanschetten für Stangenanwendungen.....	47
<b>9K</b> Anti-Extrusionsringe für Hydraulik- anwendungen.....	51
<b>10K™</b> Einfach wirkende Nutringkonstruktion für Stangen- und Kolbenanwendungen.....	47
<b>11K</b> Geteilte zweiteilige Stangendichtungen.....	46
<b>14K</b> Drosselbuchse.....	27
<b>16K</b> Führungsbänder für Hydraulik- und Pneumatik-Anwendungen.....	51

<b>17K</b> Führungsbänder für Hydraulik- und Pneumatik-Anwendungen.....	51
<b>18K</b> Führungsringe für Hydraulik- und Pneumatikanwendungen.....	52
<b>19K</b> Führungsringe für Hydraulik- und Pneumatikanwendungen.....	52
<b>20K™</b> Robuste bidirektionale Hydraulikdichtung...	49
<b>22K</b> Einfach wirkende Nutringkonstruktion für Stangen- und Kolbenanwendungen.....	48
<b>22KN</b> Einfach wirkende Nutringkonstruktion für Stangen- und Kolbenanwendungen.....	47
<b>23K</b> Pneumatikdichtungen für Stangen- und Kolbenanwendungen.....	50
<b>27K</b> Geteilte Dachmanschetten für Hydraulikstangenanwendungen.....	47
<b>28K/28K 1</b> Dachmanschetten für Kolben- und Stangenanwendungen in der Hydraulik.....	48
<b>30K</b> PTFE Wellendichtring (Lager- und Getriebebeschütz).....	23
<b>30KC</b> Dichtung für viskose Flüssigkeiten und Pulver.....	26
<b>33K</b> Geteilter Lager- und Getriebebeschütz.....	23
<b>50K</b> Axialwellendichtring.....	24
<b>51K</b> Radialwellendichtring.....	24
<b>52K</b> Radialwellendichtring.....	25
<b>53K</b> Radialwellendichtring.....	25
<b>AWC800</b> Werkstoffbeschreibung.....	44
<b>AWC805</b> Werkstoffbeschreibung.....	45
<b>AWC825</b> Maschinell bearbeitbarer Dichtungswerkstoff mit geringer Durometer-Härte.....	45
<b>AWC860</b> Werkstoffbeschreibung.....	45
<b>CCS</b> Stangen- und Kolbendichtungen.....	49
<b>M20K</b> O-Ring-Austauschsätze für Hydraulik- ventile.....	53
<b>R22KN5-Interlock</b> Geteilte Rotationsdichtung mit Hakenverschluss.....	26
<b>W21K</b> Abstreifer für Hydraulik- und Pneumatik- anwendungen.....	50
<b>WR</b> Führungsringe für Hydraulik- und Pneumatik- anwendungen.....	52

## Schmierstoffe

<b>601</b> Ketten-Innenlager-Schmierung.....	58
<b>607</b> Synthetische Schmierflüssigkeit.....	58
<b>610/610MT Plus/610HT</b> Synthetische Schmierflüssigkeit.....	59
<b>615</b> HTG NLGI #1.....	60
<b>615</b> HTG NLGI #2.....	60
<b>625</b> CXF.....	61
<b>630</b> SXCF.....	61
<b>635</b> SCX.....	60
<b>652</b> Pneumatikschmieröl und Conditioner.....	60
<b>690</b> FG Schmiermittel.....	59
<b>715</b> Spraflex®/Spraflex® Gold.....	59
<b>725</b> Anti-Haftmittel auf Nickelbasis.....	62
<b>783</b> ACR.....	62
<b>785 und 785 FG</b> Trenn-/Schmierstoff.....	62
<b>Lubri-Cup™ OL 500 Öler</b> .....	61
<b>Lubri-Cup™ OL VG Mini</b> .....	61

## Wartungsspezialitäten

<b>706</b> Rustsolvo®.....	63
<b>723 und 723 FG</b> Sprasolvo®.....	63
<b>800</b> GoldEnd® Band.....	64
<b>803</b> Reinigungslösung für Industrie und Schifffahrt II.....	64
<b>860</b> Formbare Polymer-Flachdichtung.....	64

## Reiniger und Entfetter

<b>218</b> HDP.....	65
<b>235</b> SSC.....	66
<b>274</b> Industrie-Entfetter.....	67
<b>276</b> Elektrokomponenten-Reiniger.....	67
<b>338</b> Super-Rostentferner.....	66
<b>346</b> Kesselstein- und Chemikalienreiniger.....	66
<b>360</b> Phosphatfreier Reiniger.....	65
<b>803</b> Reinigungslösung für Industrie und Schifffahrt II.....	64
<b>820</b> KPC.....	65

## Metallbearbeitungsflüssigkeiten

<b>372</b> Opticool Emulsion.....	68
<b>388</b> Synthetische Schneidflüssigkeit.....	68

## Korrosionsschutz

<b>740</b> Hochleistungs-Rostwächter.....	69
<b>775</b> Feuchtigkeitsschutz.....	69

## Verbundstoffbeschichtungen

<b>ARC 791</b> Quarzverstärkte spachtelbare Betonbeschichtung auf Novolac-Basis mit 100% Feststoffgehalt.....	78
<b>ARC 855</b> Erosionsverbundwerkstoff.....	72
<b>ARC 858</b> Abriebbeständiger Verbundwerkstoff.....	72
<b>ARC 988</b> Mit Quarz verstärkte spachtelbare, extrem chemikalienbeständige Betonbeschichtung aus 100 % Feststoffen, auf Basis von reinem Novolac-Harz.....	78
<b>ARC BX1</b> Grobkörniger Verbundwerkstoff gegen Abrasion.....	75
<b>ARC BX2</b> Feinkörniger Verbundwerkstoff gegen Abrasion.....	75
<b>ARC CS2</b> Allzweck-Epoxydünnfilmbeschichtung, Novolac-Mischung.....	79
<b>ARC CS4</b> Besonders chemikalienbeständige Epoxy-Harzbeschichtung aus 100 % Novolac.....	79
<b>ARC HT-S</b> Sprühbarer, für Funkenprüfung geeigneter Hochtemperatur-Verbundwerkstoff gegen Erosion.....	73
<b>ARC HT-T</b> Spachtelfähiger, für Funkenprüfung geeigneter Hochtemperatur-Verbundwerkstoff gegen Abrasion.....	73
<b>ARC I BX 1</b> Aufprall- und abriebbeständiger Epoxy-Verbundwerkstoff.....	76
<b>ARC NVE System</b> Chemikalienbeständige Epoxy-Novolac-Vinylester-Beschichtung für hohe Temperaturen.....	79
<b>ARC S1 PW</b> Sprühbare Allzweck-Korrosion- schuttschicht.....	73
<b>ARC S2</b> Aufsprühbare, erosionsbeständige Beschichtung mit Keramikverstärkung.....	74
<b>ARC S4+</b> Säurefester, mineralienverstärkter Verbundwerkstoff auf Epoxy-Novolac-Basis mit 100% Feststoffgehalt.....	74
<b>ARC S7</b> Chemikalienbeständige Epoxy-Novolac- Vinylester-Beschichtung für hohe Temperaturen.....	75
<b>ARC T7AR</b> Abrasionsbeständige, keramikverstärkte Beschichtung für hohe Temperatur und chemische Belastung.....	76



Elgiloy® ist eine Marke von Elgiloy Specialty Metals  
Fisher® ist eine Marke der Emerson Electric Co.  
Hastelloy® ist eine Marke von Haynes International  
Inconel® ist eine Marke der Special Metals Corporation.  
Kalrez® ist eine Marke von E.I. du Pont de Nemours and Company.  
Masoneilan® ist eine Marke der General Electric Company.  
Monel® ist eine Marke der Special Metals Corporation.  
NSF® ist eine Marke von NSF International.  
SpiralTrac™ ist eine Marke von EnviroSeal Engineering Products Ltd.  
UL® ist eine Marke von UL LLC.  
ValTek® ist eine Marke der ValTek Valves Corp.  
Viton™ ist eine Marke der Chemours Company.

CHESTERTON® GoldEnd®, Rustsolvo®, SpeedSeal®, Spraflex® und Sprasolvo® sind  
Marken der A.W. Chesterton Company.  
8K™, 10K™, 20K™, 280™, 442™C, DirectFit™, DualPac™, Flow Guardian™,  
GraphMax™, Intelli-Flow™, LidLock™, Lubri-Cup™, QBT™, Self-Centering Lock Ring™,  
Steel Trap™ und SuperSet™ sind Marken der A.W. Chesterton Company.

Alle Angaben hinsichtlich chemischer Verträglichkeit, der Druck- und Temperaturwerte sowie der Anwendungsbereiche in diesem Katalog stützen sich auf allgemeine Einsatzerfahrungen. Auf Grund der verschiedenartigen Anwendungen unserer Produkte, der umfangreichen Produktpalette und der stark unterschiedlichen Anlagebedingungen sowie der nicht vorauszuhenden menschlichen Faktoren, die bei dem Einsatz dieser Produkte durch den Endbenutzer auftreten können, sollten Sie sich nicht auf die angegebenen Empfehlungen verlassen, sofern keine spezifischen früheren Einsatzerfahrungen vorhanden sind.

Spezifische Daten über Materialien, Bauweisen, Montage- und Störungsbehebungsverfahren können ohne vorherige Bekanntmachung geändert werden.

Die Leistung hängt direkt von den Prozessbetriebsbedingungen und dem Zustand der Anlage ab. Die technischen Daten wurden in Laborversuchen ermittelt und dienen lediglich als allgemeine Richtlinien. A.W. CHESTERTON COMPANY GIBT KEINERLEI AUSDRÜCKLICHE ODER MITTELBARE GARANTIE, EINSCHLIESSLICH VERKÄUFLICHKEIT UND EIGNUNG FÜR EINE BESTIMMTE ANWENDUNG ODER BENUTZUNG. JEGLICHE GARANTIE SIND AUF ERSETZEN DES PRODUKTES BESCHRÄNKT.



## Globale Lösungen und lokaler Service

Seit 1884 hat sich die A.W. Chesterton Company weltweit einen Namen als Lieferant von qualitativ hochwertigen Lösungen für den Industriebedarf gemacht. Der Erfolg von Chesterton steht weltweit für erhöhte Anlagenzuverlässigkeit, optimierten Energieverbrauch und zuverlässigen technischen Kundendienst vor Ort.

- Instandhaltung von Werken in mehr als 100 Ländern
- Globale Fertigungsbetriebe
- 500 Verkaufs- und Vertriebsstandorte weltweit
- Über 1200 top-ausgebildete Service-Spezialisten und Techniker für Sie vor Ort im Einsatz

Produkte und Dienstleistungen von Chesterton sind an den unten aufgeführten Niederlassungen und über unser Vertragspartnernetz erhältlich. Serviceniederlassungen in Ihrer Nähe finden Sie auf [www.chesterton.com](http://www.chesterton.com)

### Chesterton EME

#### Produktionsstandorte und Niederlassungen

Chesterton International GmbH  
Am Lenzenfleck 23  
85737 Ismaning  
Deutschland  
Telefon: +49-89-9965-46-0  
Fax: +49-89-9965-46-60

Chesterton ČR s.r.o.  
Masarykova č.p. 56  
588 56 Telč  
Tschechische Republik  
Telefon: +420-567-213-095  
Fax: +420-567-213-007

Chesterton Hungary KFT  
Gödöllői út 97  
Mogyoród, H-2146 Magyarország  
Ungarn  
Telefon: +36-28-540-450  
Fax: +36-28-540-455

Chesterton International  
Polska Sp. z o.o.  
Al. W. Korfantego 191  
40 - 153 Katowice  
Polen  
Telefon: +48-32-249-5290  
Fax: +48-32-249-5650

Chesterton Roma S.r.l.  
Via Amatrice 15  
00199 Roma  
Italien  
Telefon: +39 06 86 20 37 21  
Fax: +39 06 86 20 38 24

Chesterton Slovakia s.r.o.  
Strojnicka 103  
821 05 Bratislava  
Slowakei  
Telefon: +421-2-4363-2151  
Fax: +421-2-4363-2191

Chesterton Sweden AB  
Tubba Torg 5  
SE-37432 Karlshamn  
Schweden  
Telefon: +46-454-88202  
Fax: +46-454-19890

Chesterton Hungry KFT  
Офис продаж в России  
Московское шоссе 17, ком. 1106  
443013, г. Самара  
Россия  
Telefon: +7 (917)954-44-94

Ceramic Polymer GmbH  
Daimlerring 9  
D-32289 Rodinghausen  
Deutschland  
Telefon: +49-5223-96276-0  
Fax: +49-5223-96276-17

Spangs ProcessTeknik AB  
Mekanikervägen 13  
146 33 Tullinge  
Schweden  
Telefon: +46 (0)8 608 11 90  
Fax: +46 (0)8 608 11 91



Einer unserer Vertragspartner befindet sich auch in Ihrer Nähe. Chesterton ISO-Zertifikate sind erhältlich unter [www.chesterton.com/corporate/iso](http://www.chesterton.com/corporate/iso)

Zu beziehen durch:

© 2017, A.W. Chesterton Company

® Gesetzlich geschützte Marke der A.W. Chesterton Company in den USA und anderen Ländern eingetragen (es sei denn, dies ist anders angegeben).



A.W. Chesterton Company  
860 Salem Street  
Groveland, MA 01834 USA

Telefon: (+1) 781-438-7000  
Fax: (+1) 978-469-6528  
[www.chesterton.com](http://www.chesterton.com)

Form No. DE22412  
EME Catalogue – German  
Printed in Germany – 1/17